

Canon

iR3300/iR2800/iR2200

Průvodce kopírováním

O příručkách k tomuto stroji

Příručky k tomuto stroji jsou rozděleny následovně. Přečtěte si je, abyste mohli stroj používat podle svých potřeb.

Pro základní použití	▶▶▶	Referenční příručka
Odstraňování problémů.....	▶▶▶	
Pro základní kopírování.....	▶▶▶	Průvodce kopírováním (Tento dokument)
Pro pohodlné kopírování.....	▶▶▶	
Pro základní použití funkcí schránky	▶▶▶	Průvodce funkcemi schránky
Pro pohodlné použití funkcí schránky	▶▶▶	
Pro použití dálkového uživatelského rozhraní	▶▶▶	Průvodce dálkovým uživatelským rozhraním
Pro nastavení síťového připojení a instalaci softwaru z disku CD-ROM.....	▶▶▶	Průvodce nastavením
Pro použití tiskárny.....	▶▶▶	Průvodce tiskárny PS/PCL
Pro instalaci ovladače tiskárny, atd.....	▶▶▶	Průvodce ovladačem PS Průvodce ovladačem PCL
Pro připojení a nastavení sítě.....	▶▶▶	Průvodce sítí

Příručky dodané s volitelným vybavením jsou součástí výše uvedeného seznamu.
Je možné, že některé příručky nebudou k dispozici. Závísí to na konfiguraci systému a zakoupených produktech.

Jak je tato příručka uspořádána

Kapitola 1 Základní kopírování

1

Kapitola 2 Užitečné kopírovací funkce

2

Kapitola 3 Nastavení/Uložení specifikací kopírovací funkce

3

Kapitola 4 Dodatek

4

This apparatus complies with the requirements of Directive 76/889/EEC, 87/308/EEC and European Standard EN 55014.
Cet appareil est conforme aux Directives 76/889/CEE et 87/308/CEE, ainsi qu'à la Norme Européenne EN 55014.
Dieses Gerät entspricht den Vorschriften der EG-Richtlinie 76/889/EWG, 87/308/EWG und der Europäischen Norm EN 55014.
Dette apparat overholder bestemmelseerne i EF-direktiverne 76/889/EEC, 87/308/EEC og Europæisk Standard 55014.
Denna apparat motsvarar kraven i EG-direktiv 76/889/EG och 87/308/EG samt Europeisk Standard EN 55014.
Tämä laite noudattaa EY-direktiivejä 76/889/EEC, 87/308/EEC sekä Euroopan Standardia EN 55014.
Dette apparat etterkommer kravene i EF direktiv 76/889/EEC, 87/308/EEC og europeisk standard EN 55014.
Deze apparatuur voldoet aan de gestelde richtlijnen 76/889/EEC, 87/308/EEC en aan de Europese norm EN 55014.
Questo apparecchio è conforme alle direttive CEE/76/889, CEE/87/308 e alla normativa Europea EN 55014.
Este aparato cumple los requisitos de las directivas 76/889/CEE, 87/308/CEE y la Norma Europea EN 55014. Se han incorporado filtros de línea para la eliminación de interferencias, según las especificaciones requeridas.
Este aparelho está de acordo com os requisitos da Directiva 76/889/EEC, 87/308/EEC e Standard Europeu EN 55014.
“Η συσκευή αυτή συμφώνει με τις απαιτήσεις των οδηγιών 76/889/EEC, 87/308/EEC και τα Ευρωπαϊκά Standard EN 55014.”
Aparat ustreza zahtevam navodil 76/889/EGS, 87/308/EGS in evropskemu standardu EN 55014.
A berendezés megfelel a 76/889/EEC, a 87/308/EEC és az EN 55014 szabványok előírásainak.
Niniejsze urządzenie spełnia wymagania zaleceń 76/889/EEC, 87/08/EEC i normy europejskiej EM 55014.
Zařízení vyhovuje požadavkům předpisů 76/889/EEC, 87/308/EEC a evropské normě EN 55014.
Seade vastab EÜ normidele 76/889 EEC, 87/308 EEC ja Euroopa Standardile EN 55014.
Iekārta atbilst Eiropas Savienības direktīvu 76/889/EEC, 87/308/EEC un Eiropas standarta EN 55014 prasībām.
Šis aparatas atitinka direktīvų 76/889/EEC ir 87/308/EEC reikalavimus ir Europos standartus EN 55014.
Этот аппарат соответствует требованиям директив 76/889/EEC, 87/308/EEC и Европейского стандарта EN 55014.
Цей апарат відповідає вимогам директив 76/889/EEC, 87/308/EEC і Європейського стандарту EN 55014.

Copier 2.0

Copyright 2001 společnost Canon, Inc. Všechna práva vyhrazena.

Žádná část této publikace nesmí být reprodukována nebo přenášena v žádné formě ani žádným způsobem elektronicky, mechanicky včetně fotokopírování a nahrávání, nebo žádným systémem na ukládání dat nebo systémem vyhledávání dat bez předchozího písemného svolení společnosti Canon, Inc.

- Vynaložili jsme značné úsilí na to, aby se v této příručce nevyskytovaly nepřesnosti nebo opomenutí.
- Své produkty průběžně vylepšujeme. V případě potřeby přesné specifikace proto kontaktujte přímo společnost Canon.

Obsah

Jak je tato příručka uspořádána	i
Obsah	ii
Jak používat tuto příručku	v
Symboly použité v této příručce	v
Tlačítka použitá v této příručce	v
Obrazovky použité v této příručce	vi
Ilustrace použité v této příručce	vi

Kapitola 1 Základní kopírování

Co dokáže stroj iR3300/iR2800/iR2200	1-3
Různé typy kopií	1-3
Postup kopírování	1-9
Zadání počtu kopií	1-15
Zadání požadovaného počtu kopií	1-15
Změna zadaného počtu kopií	1-16
Výběr velikosti kopírovacího papíru (Výběr papíru)	1-17
Automatický výběr papíru	1-17
Specifikování velikosti/typu papíru (Ruční výběr papíru)	1-19
Nastavení expozice a kvality obrazu	1-22
Nastavení expozice kopírování	1-22
Výběr kvality obrazu	1-23
Automatické nastavení expozice a kvality obrazu	1-25
Změna expozice v průběhu tisku	1-26
Změna poměru kopírování (Poměr kopírování)	1-27
Zvětšení/Zmenšení originálů na standardní velikost (Předvolený poměr kopírování)	1-27
Specifikování poměru kopírování pomocí % (Určení poměru kopírování)	1-29
Automatické nastavení poměru kopírování podle velikosti originálu a kopírovacího papíru (Auto)	1-31
Mírné zmenšení obrazů jako prevence ztráty obrazu po obvodu originálu (Celý obraz)	1-33
Výpočet poměru kopírování na základě velikosti originálu a kopie (Program Zoom)	1-35
Kopírování se stejným poměrem kopírování v ose X a Y (Zoom)	1-36
Kopírování s různým poměrem kopírování v ose X a Y (XY Zoom)	1-38
Zvětšení/Zmenšení originálů s poměrem kopírování nezávislým v ose X a Y (XY Zoom)	1-40

Třídění kopií (Finišer)	1-44
Třídění kopií do sad v pořadí stran (Třídít)	1-48
Třídění kopií do skupin stejných stran (Skupina)	1-51
Třídění stran a sešívání (Sešítí)	1-53
Oboustranné kopírování (Oboustranný režim)	1-57
Zhotovování oboustranných kopií z jednostranných originálů (1 ►2str.)	1-58
Zhotovování oboustranných kopií z oboustranných originálů (2 ►2str.)	1-60
Zhotovování jednostranných kopií z oboustranných originálů (2 ►1str.)	1-62
Zhotovování oboustranných kopií z rozevřených stran knihy (Kniha ►2str.)	1-65
Rezervované kopírování	1-68
Přerušování současné kopírovací úlohy a zhotovení prioritních kopií (Režim přerušování)	1-70
Kontrola ukázkové sady před kopírováním (Ukázková sada)	1-72
Kontrola nastavení kopírovacího režimu (Potvrzení nastavení)	1-75
Změna nebo zrušení vybraného kopírovacího režimu (Zrušení nastavení)	1-76

Kapitola 2 Užitečné kopírovací funkce

Kopírování rozevřených stran knihy na dva samostatné listy kopie (Separace na dvě strany)	2-2
Přidání předního a zadního přebalu, vložení listu a stránky kapitoly do sad kopií (Vkládání přebalu/listu)	2-4
Kopírování pro tvorbu brožury (Brožura)	2-10
Kopírování s vložení listů papíru mezi transparentní listy (Prokládání transparentních listů)	2-14
Kopírování s posunutím obrazů originálu (Posun)	2-18
Kopírování s posunutím celého obrazu do středu nebo do rohu	2-19
Kopírování s posunutím obrazu originálu pomocí číselných tlačítek	2-20
Zhotovování kopií s okraji (Okraj)	2-22
Smazání stínů a čar obrysu z kopií (Smazání rámu)	2-25
Zhotovování kopií se smazáním rámu originálu (Smazání rámu originálu)	2-27
Zhotovování kopií se smazáním rámu knihy (Smazání rámu knihy)	2-29
Zhotovování kopií se smazáním otvorů po vazbě apod. (Smazání vazby)	2-31
Zmenšení dvou, čtyř nebo osmi originálů na jeden list kopie (Kombinace obrazů)	2-33
Rozdělení originálu na stejné sekce a zvětšení každé sekce na samostatný list kopie (Separace obrazů)	2-38
Podávání různě velkých originálů společně do podavače (Různě velké originály)	2-42
Kopírování odděleně uložených originálů (Tvorba úlohy)	2-44

Ukládání/Vyvolání často používaných nastavení kopírování do/z paměti (Paměť režimů)	2-47
Ukládání nastavení kopírování	2-47
Ukládání názvů paměťových tlačítek	2-50
Vyvolání nastavení kopírování	2-52
Smazání kopírovací úlohy	2-53
Vyvolání předchozí kopírovací úlohy (Vyvolání)	2-56
Inverze obrazů originálu (Neg/Poz)	2-57
Zhotovování kopií s opakováním obrazu originálu (Opakování obrazu)	2-58
Zhotovování kopií s reverzním obrazem (Zrcadlový obraz)	2-61
Zhotovování kopií s ostrým kontrastem (Ostrost)	2-63

Kapitola 3 Nastavení/Uložení specifikací kopírovací funkce

Seznam nastavení kopírování	3-2
Nastavení standardních tlačítek	3-3
Zapnutí/Vypnutí automatického třídění	3-5
Zapnutí/Vypnutí priority orientace obrazu	3-6
Nastavení displeje trvání úlohy	3-7
Zapnutí/Vypnutí automatické orientace obrazu	3-8
Nastavení fotografického režimu pro funkci kopírování	3-9
Změna současných standardních nastavení	3-10
Uložení nového standardního nastavení pro kopírování	3-10
Inicializace standardních nastavení	3-11
Obnovení výchozího nastavení kopírování	3-13





Kapitola 4 Dodatek

Tabulka možných kombinací funkcí	4-2
Rejstřík	4-6

Jak používat tuto příručku

Symboly použité v této příručce

V této příručce se pro vysvětlení postupů a omezení, upozornění k manipulaci a pro instrukce, které je třeba dodržovat z důvodu bezpečnosti, používají následující symboly.

- | | |
|---|---|
|  VAROVÁNÍ | Označuje varování před nesprávnými postupy, které by mohly způsobit smrt nebo poranění osob. Dbejte na tato varování. Jen tak zajistíte bezpečné používání tohoto stroje. |
|  UPOZORNĚNÍ | Označuje upozornění vztahující se k postupům, které by v případě nesprávného provádění mohly způsobit poranění osob nebo poškození zařízení. Dbejte na tato upozornění. Jen tak zajistíte bezpečné používání tohoto stroje. |
|  DŮLEŽITÉ | Označuje provozní varování a omezení. Přečtěte si tyto položky. Jen tak budete schopni stroj správně používat bez rizika jeho poškození. |
|  POZNÁMKA | Označuje poznámky vztahující se k provozu stroje nebo poskytující dodatečná vysvětlení. Doporučujeme je pečlivě přečíst. |

Tlačítka použitá v této příručce

V příručce jsou používány následující symboly a názvy tlačítek.

- Tlačítka na ovládacím panelu 
- Tlačítka na displeji dotekového panelu [OK]

Obrazovky použité v této příručce

Displej dotekového panelu zobrazovaný v této příručce odpovídá displeji při konfiguraci jednotky iR3300 s připojeným Finišerem J1, Jednotkou podávání ze zásobníku W1, Podavačem (DADF-H1) a soupravou tiskárny. Všimněte si, že funkce, které nemohou být použity s ohledem na model nebo volitelná zařízení, nejsou na dotekovém panelu zobrazeny.

Tlačítka, která byste měli stisknout, jsou označena symbolem , jak je znázorněno níže. Má-li na displeji dotekového panelu být současně stisknuto více tlačítek, jsou vyznačena všechna tlačítka.

Vyberte tlačítko, které provádí vámi požadovanou činnost.

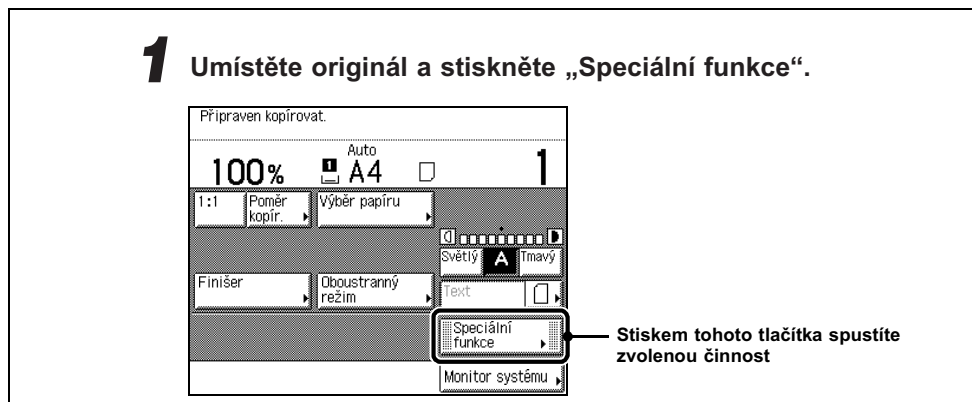

Ilustrace použité v této příručce

Ilustrace použité v této příručce odpovídají konfiguraci jednotky iR3300 s připojeným Finišerem J1 a Jednotkou podávání ze zásobníku W1, není-li uvedeno jinak.

Základní kopírování

1

KAPITOLA

Tato kapitola popisuje základní kopírovací funkce.

Co dokáže stroj iR330/iR2800/iR2200	1-3
Různé typy kopií	1-3
Postup kopírování	1-9
Zadání počtu kopií	1-15
Zadání požadovaného počtu kopií	1-15
Změna zadaného počtu kopií	1-16
Výběr velikosti kopírovacího papíru (Výběr papíru)	1-17
Automatický výběr papíru	1-17
Specifikování velikosti/typu papíru (Ruční výběr papíru)	1-19
Nastavení expozice a kvality obrazu	1-22
Nastavení expozice kopírování	1-22
Výběr kvality obrazu	1-23
Automatické nastavení expozice a kvality obrazu	1-25
Změna expozice v průběhu tisku	1-26
Změna poměru kopírování (Poměr kopírování)	1-27
Zvětšení/Zmenšení originálů na standardní velikost (Předvolený poměr kopírování)	1-27
Specifikování poměru kopírování pomocí % (Určení poměru kopírování)	1-29
Automatické nastavení poměru kopírování podle velikosti originálu a kopírovacího papíru (Auto)	1-31
Mírné zmenšení obrazů jako prevence ztráty obrazu po obvodu originálu (Celý obraz)	1-33
Výpočet poměru kopírování na základě velikosti originálu a kopie (Program Zoom)	1-35
Zvětšení/Zmenšení originálů s poměrem kopírování nezávislým v ose X a Y (XY Zoom)	1-40
Třídění kopií (Finišer)	1-44
Třídění kopií do sad v pořadí stran (Třídění)	1-48
Třídění kopií do skupin stejných stran (Skupina)	1-51
Třídění stran a sešívání (Sešít)	1-53
Oboustranné kopírování (Oboustranný režim)	1-57
Zhotovování oboustranných kopií z jednostranných originálů (1►2str.)	1-58
Zhotovování oboustranných kopií z oboustranných originálů (2►2str.)	1-60
Zhotovování jednostranných kopií z oboustranných originálů (2►1str.)	1-62
Zhotovování oboustranných kopií z rozevřených stran knihy (Kniha►2str.)	1-65
Rezervované kopírování	1-68

1. Základní kopírování

Přerušení současné kopírovací úlohy a zhotovení prioritních kopií (Režim přerušení)	1-70
Kontrola ukázkové sady před kopírováním (Ukázková sada)	1-72
Kontrola nastavení kopírovacího režimu (Potvrzení nastavení).	1-75
Změna nebo zrušení vybraného režimu kopírování (Zrušení nastavení)	1-76

Co dokáže stroj iR3300/iR2800/iR2200

Většina funkcí tohoto stroje je ovládána z displeje dotekového panelu. Chcete-li použít kopírovací funkci tohoto stroje, tiskněte tlačítka v souladu s hlášenými zobrazenými na displeji dotekového panelu.

1

Základní kopírování

Různé typy kopií

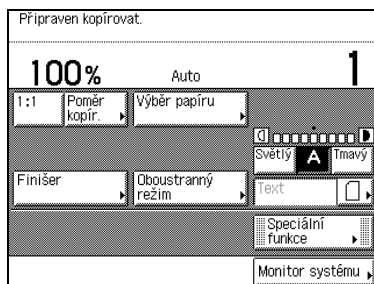

Obrazovka základních funkcí kopírování

Obrazovka vlevo, která se objeví, když je stroj připraven kopírovat, se nazývá obrazovka základních funkcí.

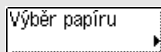

Viz str. 1-17.

Stiskněte, chcete-li vybrat papír a zdroj papíru.



Viz str. 1-27.

Stiskněte, chcete-li zhotovit kopie s jiným poměrem kopírování.



1:1

Viz str. 1-27.

Stiskněte, chcete-li zhotovit kopie stejné velikosti, jakou má originál.

Finišer

Viz str. 1-44.

Vyberete-li [Třídít]

Stiskněte, chcete-li vybrat nebo zrušit režimy Třídít, Skupina nebo Sešít.

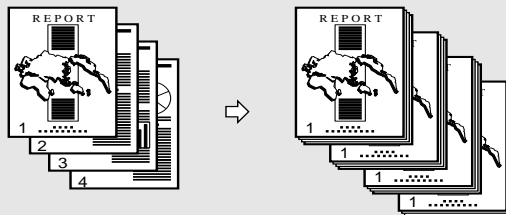

Oboustranný režim

Viz str. 1-57.

Vyberete-li [1 ▶ 2str.]

Stisknutím zvolíte nebo zrušíte oboustranný režim. Můžete kopírovat jednostranné/oboustranné originály a rozevřené stránky originálů, jako jsou např. knihy, na přední i zadní stranu papíru a zhotovit tak jednostranné kopie z oboustranných originálů.

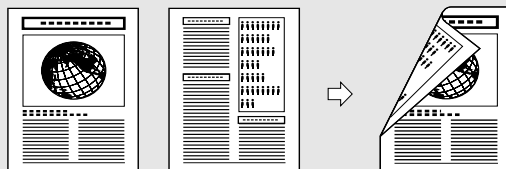

Světlý A Tmavý

Viz str. 1-22.

Stiskněte tlačítko [Světlý] nebo [Tmavý] pro ruční nastavení expozice kopírování. Stisknutím tlačítka [A] vyberete nebo zrušíte automatické nastavení expozice.

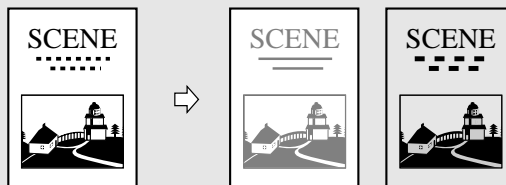

Text

Viz str. 1-23.

Stiskněte, chcete-li kopírovat originály specifikováním kvality obrazu (pouze text, text a foto, pouze foto). Jestliže předem nastavujete režim foto v doplňkových funkcích, můžete také vybrat typ fotografie (tištěný obraz/foto).



Speciální funkce

Viz Kapitola 2.

Stisknutím vyberete režim speciálních funkcí.

Monitor systému

Viz Referenční příručka.

Stiskněte, chcete-li zkontrolovat stav kopírovací úlohy, změnit pořadí tisku nebo zrušit tisk.

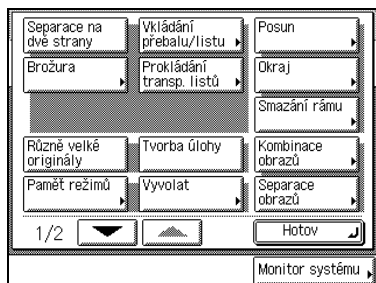

Obrazovka speciálních funkcí 1/2

Jestliže stisknete tlačítko [Speciální funkce] na obrazovce základních funkcí kopírování, objeví se na displeji dotekového panelu obrazovka speciálních funkcí (vlevo). Tato obrazovka je rozdělena na další obrazovky, mezi kterými můžete přecházet stisknutím tlačítka [▼] nebo [▲]. Obrazovka speciálních funkcí zobrazí další funkce, které jsou k dispozici pro kopírování. U některých funkcí se při výběru může objevit podrobnější obrazovka pro vybraný režim. Chcete-li zavřít obrazovku speciálních funkcí a vrátit se na obrazovku základních funkcí, stiskněte tlačítko [Hotov]. Stisknutí tlačítka [?] po výběru funkce vyvolá obrazovku nápovědy s informacemi průvodce. To je užitečné, když se chcete dozvědět více o dané funkci.

1

Základní kopírování

Separace na dvě strany

Viz str. 2-2.

Stisknutím vyberete nebo zrušíte režim Separace na dvě strany. Tento režim umožňuje zkopírovat v jednom kroku dvě strany otevřené knihy na samostatné listy papíru.

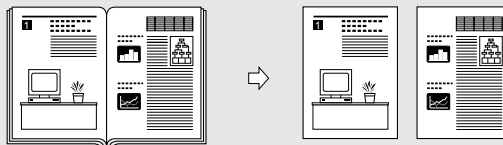

Vkládání přebalu/listu

Viz str. 2-4.

Stiskněte, chcete-li přidat přebaly nebo vložit listy nebo stránky kapitol mezi specifické stránky kopie.

Vyberte-li [Přední přebal]

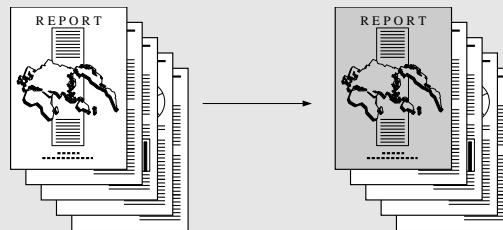

Brožura

Viz str. 2-10.

Stiskněte, jestliže zhotovujete kopie několika originálů pro tvorbu brožury.

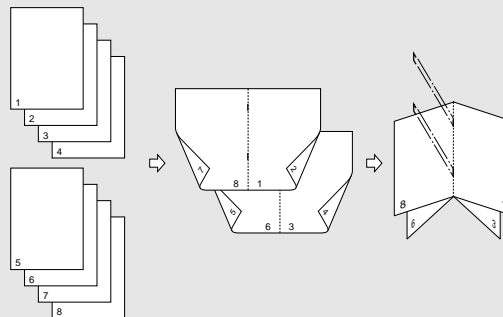

Prokládání
transp. listů

Viz str. 2-14.

Stisknutím vyberete nebo zrušíte režim prokládání transparentních listů. Tento režim vám při kopírování na transparentní listy umožní vložit prázdný list papíru mezi každé dva transparentní listy. (Na vkládané listy můžete zhotovovat stejné tisky jako na transparentní listy.)



Vkládané listy



Posun

Viz str. 2-18.

Stisknutím vyberete nebo zrušíte režim Posun. Tento režim umožňuje měnit polohu obrazu originálu na kopírovacím listu.



Okraj

Viz str. 2-22.

Stisknutím zvolíte nebo zrušíte režim Okraj. Tento režim umožňuje vytvořit prázdný okraj na některé straně kopie.



Smazání rámu

Viz str. 2-25.

Stisknutím vyberete nebo zrušíte režim Smazání rámu. Tento režim umožňuje eliminovat tmavé okraje a čáry, které se objevují okolo obrazů originálu nebo stíny způsobené otvory po vazbě.

Vyberete-li [Smazání rámu originálu]



S vybranou funkcí smazání rámu originálu



Bez vybrané funkce smazání rámu originálu



Kombinace
obrazů

Viz str. 2-33.

Stisknutím vyberete nebo zrušíte režim Kombinace obrazů. Tento režim umožňuje automaticky zmenšovat dva, čtyři nebo osm originálů tak, aby se vešly na jednostrannou nebo oboustrannou kopii.

Vyberete-li [2 na 1]

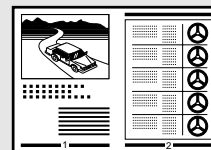

Separace obrazů

Viz str. 2-38.

Vyberete-li [1 na 2]

Stisknutím vyberete nebo zrušíte režim Separace obrazů. Tento režim umožňuje rozdělit originál na 2 nebo 4 sekce a zvětšit je na kopírovací papír specifikované velikosti.

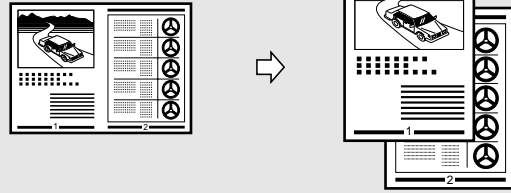

Různě velké originály

Viz str. 2-42.

Originál A3

Stiskněte, chcete-li kopírovat při uložení originálů různých velikostí v jedné skupině do podavače.

Originál A4

Směr podávání originálu

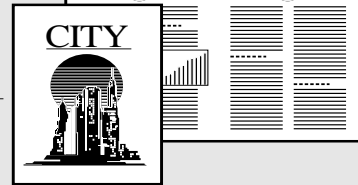

Tvorba úlohy

Viz str. 2-44.

Stisknutím rozdělíte originály na několik částí a naskenujete je. Pak je všechny společně vytisknete. Tuto funkci použijte v případě, že nemůžete najednou uložit do stroje všechny originály, které chcete zkopírovat.

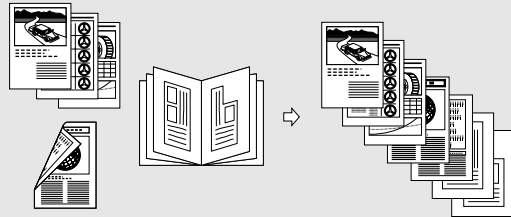

Paměť režimů

Viz str. 2-47.

Stisknutím uložíte nebo vyvoláte kopírovací úlohy.

Vyvolat

Viz str. 2-56.

Stisknutím vyvoláte předchozí kopírovací úlohu.

Obrazovka speciálních funkcí 2/2

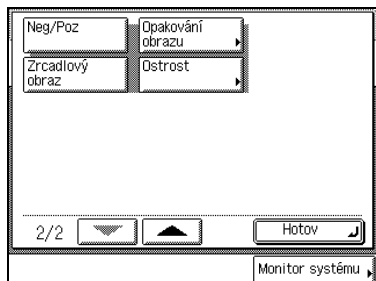

<p>Neg/Poz</p>	<p>Viz str. 2-57.</p>				
<p>Opakování obrazu</p>	<p>Viz str. 2-58.</p>				
<p>Zrcadlový obraz</p>	<p>Viz str. 2-61.</p>				
<p>Ostrost</p>	<p>Viz str. 2-63.</p>				

Postup kopírování

Tato část popisuje postup základních činností při kopírování.

POZNÁMKA

- Následující položky viz Referenční příručky:
 - Hlavní napájení a napájení ovládacího panelu
 - Běžná údržba

1

Základní kopírování

1 Stiskněte

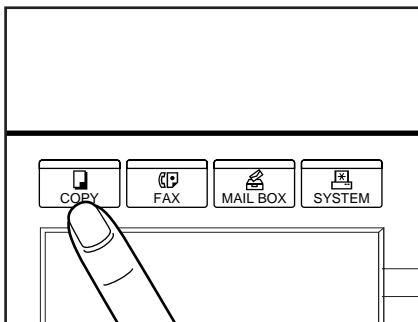

Jestliže se objeví hlášení „Musíte vložit kontrolní kartu“, vložte kontrolní kartu. (Viz *Referenční příručka*.)

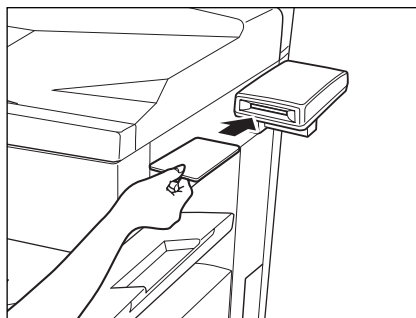

Zobrazí-li se zpráva „Zadejte ID oddělení a heslo pomocí číselných tlačítek“, zadejte ID oddělení a heslo. (Viz *Referenční příručka*.)

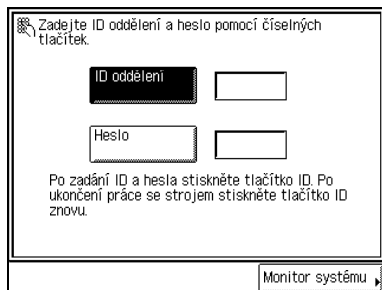

2 Uložte originál.

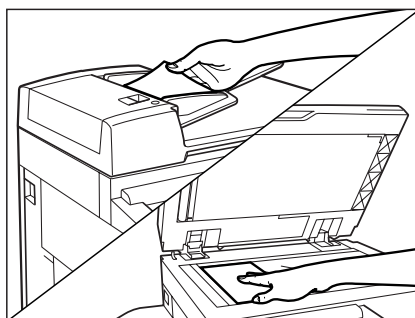

POZNÁMKA

- Instrukce týkající se uložení originálu viz *Referenční příručka*.
- Je-li automatické třídění nastaveno na [Zap], nastaví se při kopírování originálů z podavače v okamžiku jejich uložení automaticky režim *Třídít (Přesah Třídít)*. (Viz „Zapnutí/Vypnutí automatického třídění“ na str. 3-5.)

3 Nastavte kopírovací režim na obrazovce základních funkcí.

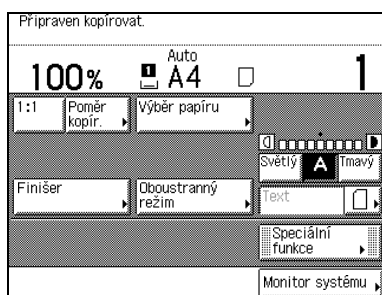

POZNÁMKA

- Na obrazovce základních funkcí můžete vybrat velikost papíru, expozici kopírování a nastavení kvality obrazu, poměr kopírování, oboustranný režim a požadované funkce třídění.

4 Nastavte kopírovací režim na obrazovce speciálních funkcí.

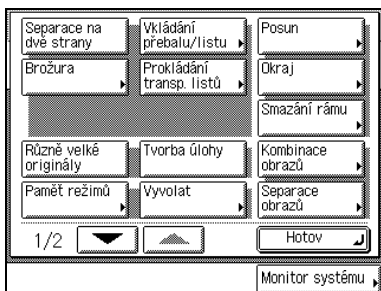

Obrazovka speciálních funkcí je rozdělena na dvě obrazovky. Stiskem [▼] nebo [▲] vyberete požadovaný režim.

Můžete pokračovat v nastavování dalších dostupných režimů. (Viz „Užitečné kopírovací funkce“ v kapitole 2.)

5 Zadejte počet kopií.

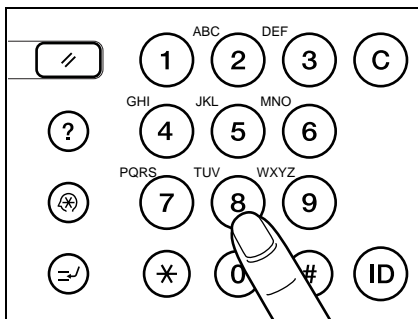

POZNÁMKA

- Instrukce o nastavení počtu kopií viz „Zadání počtu kopií“ na str. 1-15.

6 Stiskněte .

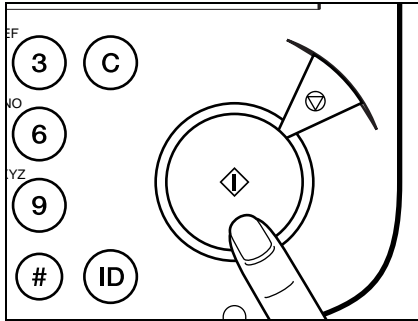

Kopírování se spustí.

Po dokončení skenování odstraňte originál.

Je-li připojena volitelná Čtečka karet C1, odeberte kontrolní kartu. (Viz *Referenční příručka*.)

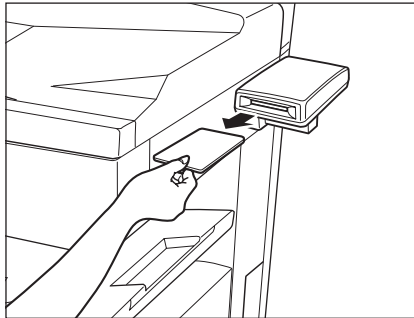

Jestliže jste nastavili správu ID oddělení, stiskněte . (Viz *Referenční příručka*.)

DŮLEŽITÉ

- Po zahájení kopírování již nemůžete měnit nastavení kopírování, jako je počet kopií, velikost kopírovacího papíru a poměr kopírování.

POZNÁMKA

- Probíhá-li aktuální úloha, naskenuje stroj originál a pak počká, až ho bude moci vytisknout. Tisk začne po dokončení aktuální úlohy.

- **Objeví-li se následující obrazovka.**

Postupujte podle pokynů na obrazovce a stiskněte  jednou pro každý originál. Když je skenování dokončeno, stiskněte tlačítko [Hotov].

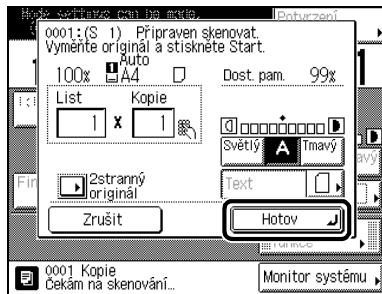

- **Chcete-li během tisku kopírovat jiný originál:**

Stiskněte [Hotov] a uložte originály. Pak stiskněte . (Viz „Rezervování úloh“ na str. 1-68.)

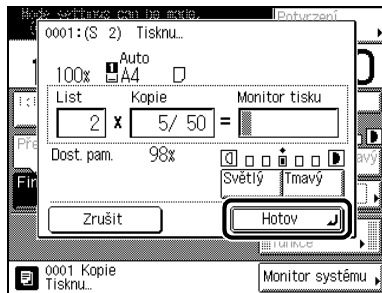

● **Chcete-li přerušit kopírovací úlohu:**

Stiskněte .

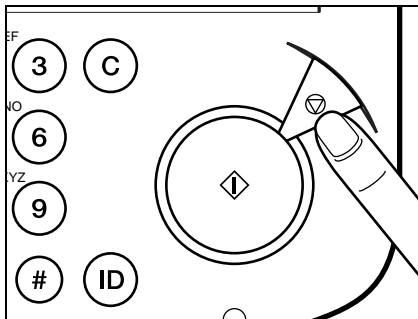

Instrukce týkající se zrušení kopírovací úlohy viz *Referenční příručka*.

 **POZNÁMKA**

- Po stisknutí , může vystoupit ze stroje několik kopií.
- Kopírovací úlohu lze též zrušit na obrazovce Monitor systému. (Viz *Referenční příručka*.)

● **Chcete-li přerušit kopírovací úlohu:**

Stiskem  můžete přerušit kopírovací úlohu, chcete-li zhotovit prioritní kopie.

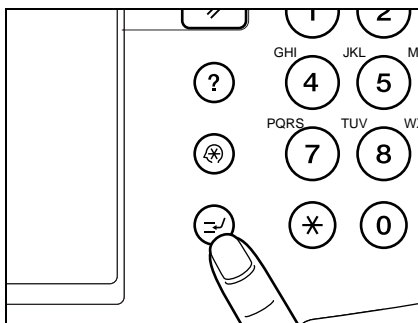

Instrukce vysvětlující přerušení kopírovací úlohy naleznete v části „Přerušení současné kopírovací úlohy a zhotovení prioritních kopií (Režim přerušení) na str. 1-70.

Zadání počtu kopií

Stroj umožňuje zhotovit až 999 kopií. Maximální počet kopií může být také změněn. Podrobnější informace získáte u servisního zástupce.

1

Zadání požadovaného počtu kopií

- 1** Stiskněte 0 - 9 (číselná tlačítka) pro zadání požadovaného počtu kopií (1 až 999).

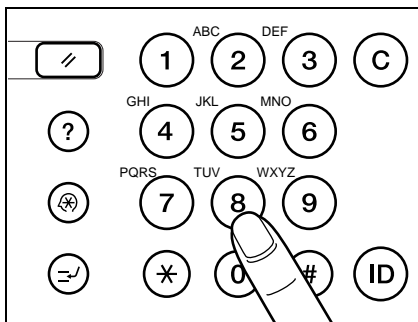

Hodnota počtu kopií se objeví na horní pravé straně obrazovky základních funkcí.

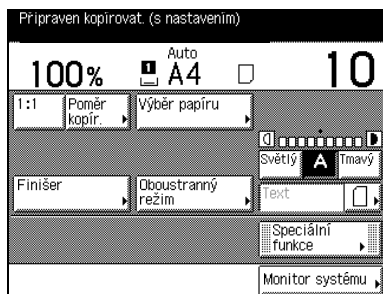

Maximální počet kopií se mění v závislosti na nastavení kopírovací úlohy.

DŮLEŽITÉ

- V průběhu kopírování nelze nastavený počet kopií změnit.

Změna zadaného počtu kopií

- 1** Stiskem **C** vynulujete zadané číslo.

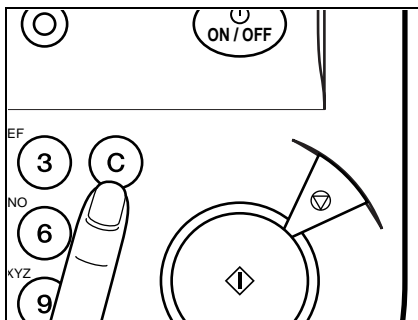

- 2** Stiskněte **0 - 9** (číselná tlačítka) pro zadání požadovaného počtu kopií (1 až 999).

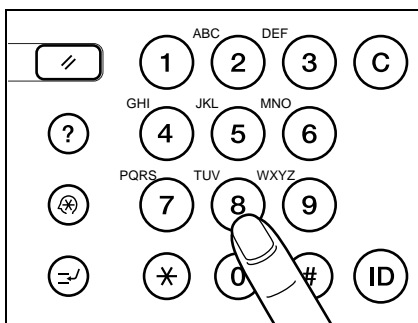

Počet kopií se objeví na horní pravé straně obrazovky základních funkcí.

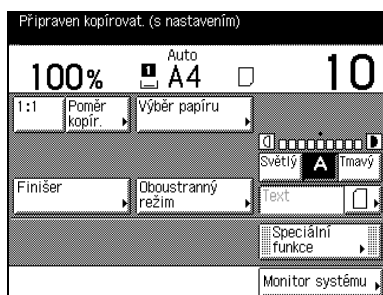

DŮLEŽITÉ

- V průběhu kopírování nelze nastavený počet kopií změnit.

Výběr velikosti kopírovacího papíru (Výběr papíru)

Můžete nastavit stroj, aby automaticky vybíral velikost papíru, nebo můžete pro kopírovací úlohu velikost papíru nastavit.



POZNÁMKA

- Při kopírování originálu na stejnou velikost papíru s poměrem kopírování 100 % může dojít k mírnému oříznutí okrajů obrazu na kopii. Podrobnosti o velikosti neobrazových oblastí naleznete v Referenční příručce.
- Jestliže nastavíte režim Celý obraz, bude kopírovaný obraz mírně zmenšen v závislosti na velikosti kopírovacího papíru a velikosti kopírovaného obrazu. Výsledkem je, že celý obraz originálu je reprodukován na papír bez oříznutí. (Viz „Mírné zmenšení obrazů jako prevence ztráty obrazu po obvodu originálu (Celý obraz)“ na str. 1-33.)
- Instrukce k nastavení papíru pro vložený podavač viz Referenční příručka.

1

Základní kopírování

Automatický výběr papíru

Stroj automaticky vybere kopírovací papír.



DŮLEŽITÉ

- Režim Automatický výběr papíru nemůže být nastaven v kombinaci s režimem Automatický poměr kopírování, Automatický poměr kopírování XY, Otáčet Třídít, Otáčet Skupina, Sedlové sešítí, Brožura, Kombinace obrazů, Separace obrazů a Opakování obrazu (Auto).
- Nastavíte-li režim Různé velké originály v kombinaci s režimem Posun nebo Vkládání přebalullistu, nemůžete vybrat režim Automatický výběr papíru.
- Automatický výběr papíru nelze použít při kopírování následujících typů originálů. Tyto originály kopírujte pomocí režimu Ruční výběr papíru.
 - Originály nestandardní velikosti
 - Vysoce transparentní originály, např. transparentní listy
 - Originály s velmi tmavým pozadím
 - Originály menší než A5



POZNÁMKA

- Výchozí nastavení je [Auto].
- Jestliže je v běžných nastaveních u položky Vhodnost zásuvky pro AVPIAVZ nastaveno [Vyp], nemůžete kopírovat v režimu Automatický výběr papíru. (Viz Referenční příručka.)

1 Uložte originál a stiskněte [Výběr papíru].

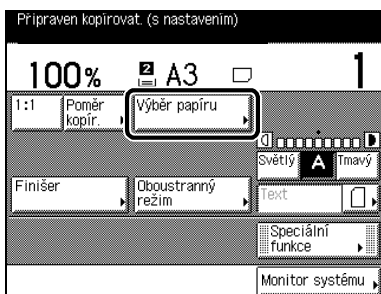

2 Vyberte [Auto] a stiskněte [Hotov].

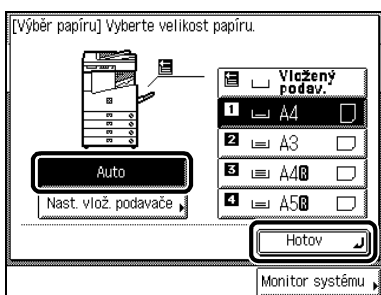

Objeví se následující obrazovka.

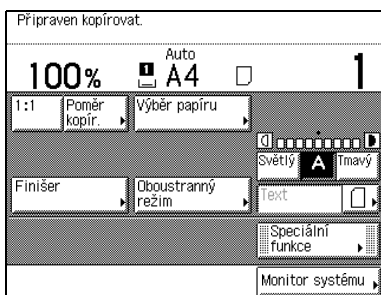

3 Stiskněte .

Kopírování se spustí.

Specifikování velikosti/typu papíru (Ruční výběr papíru)

Kopie lze vytvářet po výběru velikosti a typu papíru (barvený, recyklovaný papír, apod.) uloženého v zásuvce na papír.

1

Základní kopírování

1 Uložte originály a stiskněte [Výběr papíru].

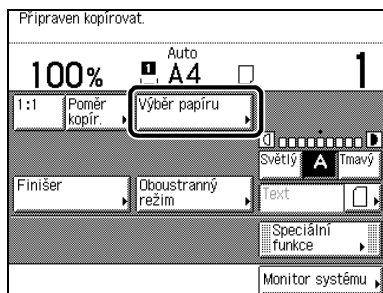

POZNÁMKA

- Východí nastavení je [Auto].

2 Vyberte požadovanou velikost papíru.

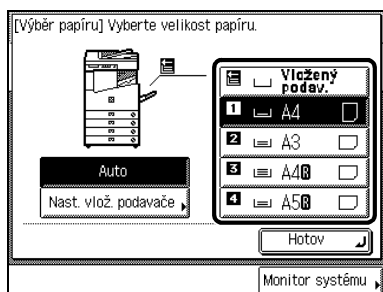

Je-li připojen Finišer J1

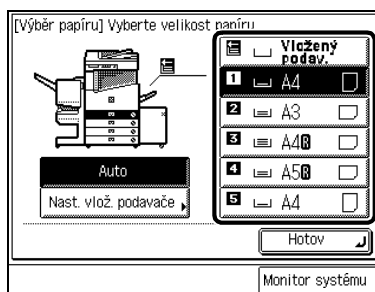

Je-li připojen Sedlový finišer G1 a Podstavec na papír L1

Je-li papír pro aktuální nebo rezervovanou úlohu podáván z vloženého podavače, vyberete vložený podavač stiskem [Nastavení vloženého podavače].

POZNÁMKA

- Velikosti papíru jsou zobrazeny v pořadí, v jakém jsou uloženy v zásuvkách na papír.
- na dotekovém panelu znamená, že papír je uložen vertikálně, a znamená, že papír je uložen horizontálně. Velikosti papíru s koncovkou "R" (např. A4R) znamenají, že papír je umístěn v zásuvce na papír nebo vloženém podavači horizontálně.
- Velikosti papíru uložené v zásuvkách na papír jsou zobrazeny na displeji.
- Typ papíru (barevný, recyklovaný), který je uložený v zásuvkách na papír, může být indikován ikonami. (Viz Referenční příručka.)

● **Vyberete-li [Nastavení vloženého podavače]:**

Vyberte velikost papíru a pak stiskněte tlačítko [Další].

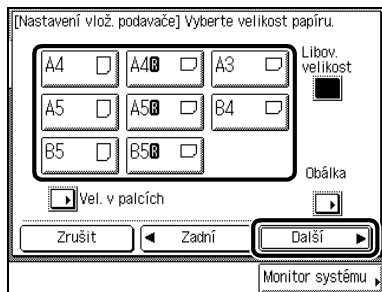

Vyberte typ papíru a stiskněte tlačítko [OK].



 **POZNÁMKA**

- Umístíte-li papír jiné velikosti než standardní, stiskněte tlačítko [Volná velikost].
- Při ukládání obálek stiskněte [Obálka].
- Chcete-li vybrat velikost papíru definovanou v palcích, stiskněte tlačítko [Vel. v palcích].

3 Stiskněte [Hotov].

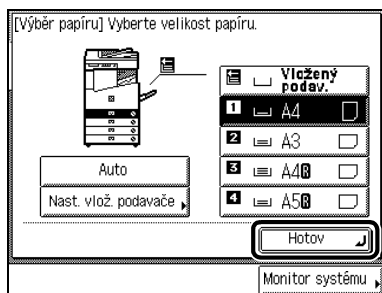

Na displej se vrátí obrazovka základních funkcí a je zobrazena vybraná velikost papíru.

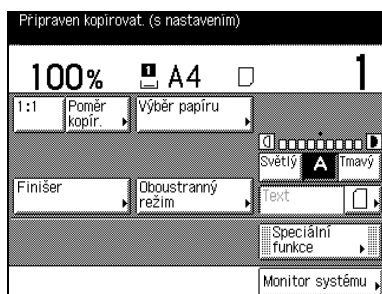

4 Stiskněte .

Kopírování se spustí.

POZNÁMKA

- Chcete-li zrušit všechna nastavení a vrátit stroj do standardního režimu, stiskněte .

Nastavení expozice a kvality obrazu

Při skenování originálu lze nastavit expozici a kvalitu obrazu.

 **POZNÁMKA**

- *Expozici můžete změnit také během tisku. (Viz „Změna expozice v průběhu tisku“ na str. 1-26.)*

Nastavení expozice kopírování

Můžete ručně upravit expozici na nejvhodnější pro použitý originál.

1 Uložte originály a stiskněte tlačítko [Světlý] nebo [Tmavý].

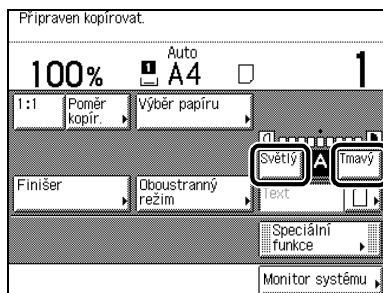

Posuňte indikátor nad tlačítka [Světlý] a [Tmavý] doleva pro světlejší expozici nebo doprava pro tmavší expozici.

2 Stiskněte .

Kopírování se spustí.

 **POZNÁMKA**

- *Chcete-li zrušit všechna nastavení a vrátit stroj do standardního režimu, stiskněte .*

Výběr kvality obrazu

Kvalitu obrazu můžete nastavit tak, aby co nejlépe odpovídala kvalitě textových nebo fotografických originálů. Pro kvalitu obrazu lze nastavit jeden z následujících tří režimů:

Režim Text

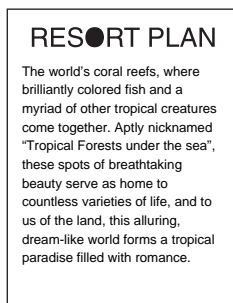

Režim Text/Foto



Režim Foto

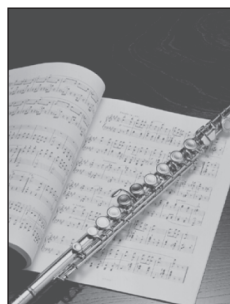

1

Základní kopírování

DŮLEŽITÉ

- Kombinaci těchto tří režimů (Text, Text/Foto a Foto) nelze nastavit. Jestliže vyberete jeden z těchto tří režimů, je předchozí režim automaticky zrušen.

POZNÁMKA

- Jestliže jste vybrali režim Text, Text/Foto nebo Foto, může být expozice nastavena pouze ručním nastavením. Automatické nastavení expozice nelze vybrat.
- Je-li „Režim Foto“ v nastavení kopírování nastaven na [Zap], můžete vybrat [Tištěný obraz] nebo [Foto]. (Viz „Nastavení fotografického režimu pro funkci kopírování“ na str. 3-9.)
- Je-li originál transparentní list, vyberte režim Text, Text/Foto nebo Foto a upravte expozici na nevhodnější hodnotu.

■ Režim Text

Tento režim se nejvíce hodí pro kopírování textových originálů. Modrotisk nebo tužkou psané originály mohou být kopírovány jasně.

■ Režim Text/Foto

Tento režim se nejlépe hodí pro kopírování originálů obsahujících text i fotografie.

■ Režim Foto

Tento režim se nejlépe hodí pro zhotovování kopií z fotografií na fotografickém papíru nebo fotografických originálů obsahujících polotóny (tj. tištěné fotografie).

DŮLEŽITÉ

- Jestliže kopírujete obraz originálu obsahující polotóny v režimu Foto (např. tištěné fotografie), může vzniknout moarování. Pokud k tomu dojde, můžete zmírnit efekt moarování pomocí režimu Ostrost. (Viz „Zhotovování kopií s ostrým kontrastem (Ostrost)“ na str. 2-63.)

1 Uložte originály, stiskněte , a vyberte typ originálu (Text, Text/Foto nebo Foto).

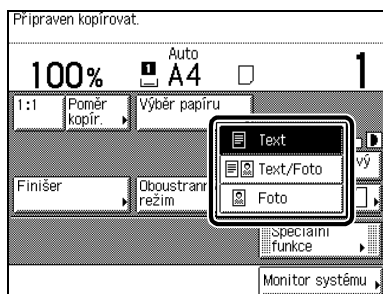

Je-li „Režim Foto“ v nastavení kopírování nastaven na Zap, můžete vybrat [Tištěný obraz] nebo [Foto]. (Viz „Nastavení fotografického režimu pro funkci kopírování“ na str. 3-9.)

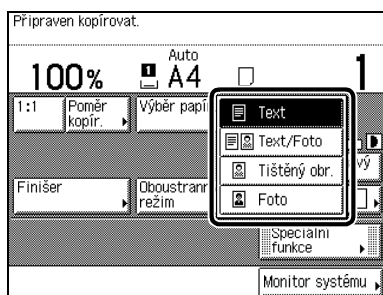

2 Expozici změňte stiskem tlačítka [Světlý] nebo [Tmavý].

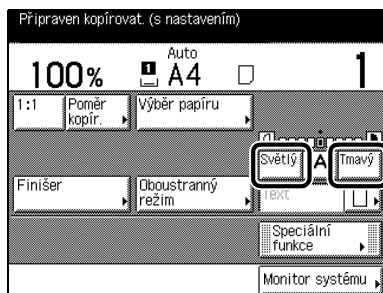

Posuňte indikátor nad tlačítka [Světlý] a [Tmavý] doleva pro světlejší expozici nebo doprava pro tmavší expozici.

3 Stiskněte .

Kopírování se spustí.

POZNÁMKA

- *Nastavení expozice zrušíte stiskem [A].*
- *Chcete-li zrušit všechna nastavení a vrátit stroj do standardního režimu, stiskněte .*

1

Automatické nastavení expozice a kvality obrazu

Základní kopírování

1 Stiskněte [Hotov] a uložte originály.

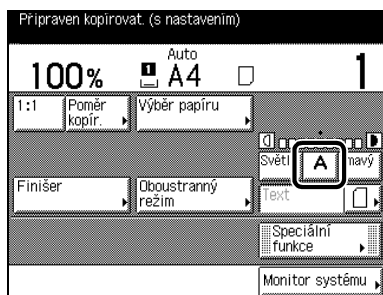

Expozice je automaticky upravena na úroveň, která nejlépe odpovídá originálu.

POZNÁMKA

- *Při skenování transparentních originálů nastavte expozici pomocí [Světlý] nebo [Tmavý], protože automatické nastavení expozice nemusí být u těchto originálů správné.*

2 Stiskněte .

Kopírování se spustí.

POZNÁMKA

- *Chcete-li zrušit všechna nastavení a vrátit stroj do standardního režimu, stiskněte .*

Změna expozice v průběhu tisku

Expozici kopírování lze během tisku změnit.

- 1 Stiskněte [Světlý] nebo [Tmavý] na obrazovce, která se objeví během tisku.

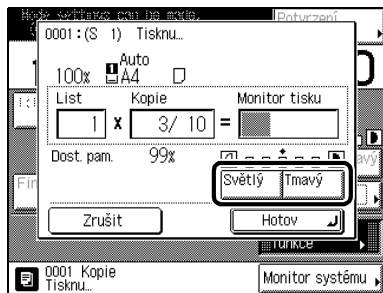

Posuňte indikátor nad tlačítka [Světlý] a [Tmavý] doleva pro světlejší expozici nebo doprava pro tmavší expozici.

Expozice tisku se změní a po ukončení tisku se na displej vrátí obrazovka základních funkcí.

Nastavení expozice po zahájení tisku bude mít jiný výsledek než nastavení expozice před skenováním originálu.

Změna poměru kopírování (Poměr kopírování)

Můžete nastavit stroj, aby automaticky nastavil poměr kopírování nebo můžete zadat pro kopírovací úlohu poměr kopírování.



POZNÁMKA

- Chcete-li zhotovovat kopie při poměru kopírování 100 %, stiskněte [1:1].

1

Základní kopírování

Zvětšení/Zmenšení originálů na standardní velikost (Předvolený poměr kopírování)

Originály standardní velikosti lze automaticky zmenšit nebo zvětšit na papíry standardní velikosti.



DŮLEŽITÉ

- V následujících případech ukládejte originály horizontálně:
 - Při zvětšování originálů velikosti A4 na papír velikosti A3.
 - Při zvětšování originálů velikosti A5 na papír velikosti A3.
- Při zmenšování originálů velikosti A3 na velikost A4 s prioritou orientace obrazu nastavenou na [Vyp] uložte papíry velikosti A4R do zásuvky na papír nebo do vloženého podavače.



POZNÁMKA

- Umístění originálu horizontálně znamená nastavení originálu delší stranou bočně.

■ Zmenšení

Nastavení poměru kopírování při zhotovování zmenšených kopií je následující:

- A3 → A4 (70 %)
- A3 → A5 (50 %)
- Minimum (25 %)

■ Zvětšení

Nastavení poměru kopírování při zhotovování zvětšených kopií je následující:

- Maximum (800 %)
- (400 %)
- A5 → A3 (200 %)
- A4 → A3 (141 %)



POZNÁMKA

- Poměr kopírování 800 % je k dispozici pouze, je-li originál uložen na kopírovací desku.

1 Uložte originál a stiskněte [Výběr papíru].

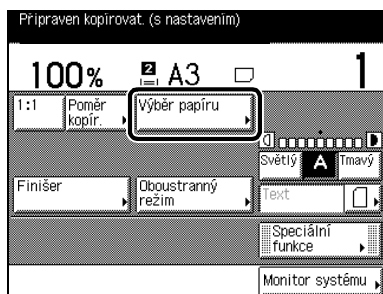

2 Vyberte [Auto] a stiskněte [Hotov].

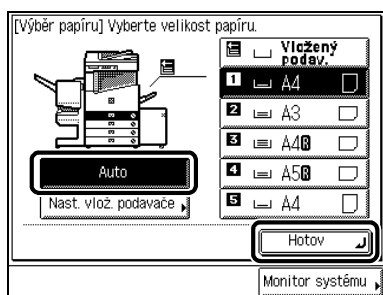

Na displej se vrátí obrazovka základních funkcí.

POZNÁMKA

- Východí nastavení je [Auto].

3 Stiskněte [Poměr kopírování].

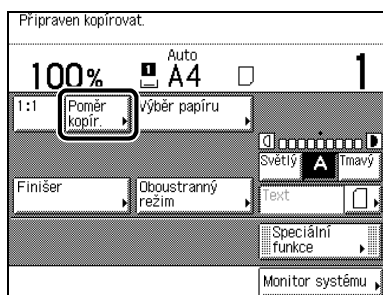

- 4** Obraz zmenšíte výběrem poměru zmenšení. Obraz zvětšíte výběrem poměru zvětšení. Po tomto výběru stisknete [Hotov].

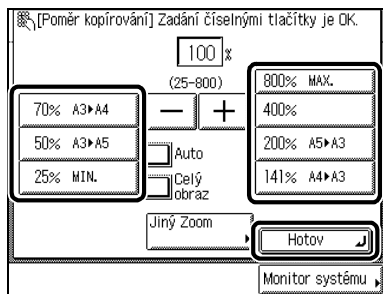

Na displej se vrátí obrazovka základních funkcí a je zobrazen vybraný poměr kopírování.

- 5** Stiskněte .

Kopírování se spustí.

 POZNÁMKA

- Poměr kopírování 100 % obnovíte, stisknete-li tlačítko [1:1].
- Chcete-li zrušit všechna nastavení a vrátit stroj do standardního režimu, stisknete .

Specifikování poměru kopírování pomocí % (Určení poměru kopírování)

Obrazy lze zmenšovat nebo zvětšovat v libovolném poměru kopírování s krokem 1 %. K dispozici jsou poměry kopírování od 25 % do 800 % při uložení originálu na kopírovací desku a od 25 % do 400 % při uložení originálu do podavače.

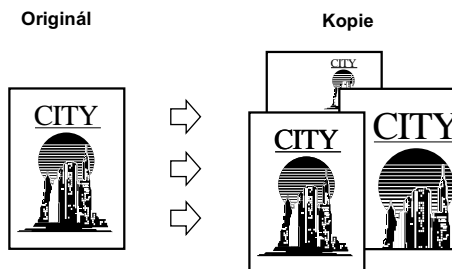

1 Uložte originál a stiskněte [Poměr kopírování].

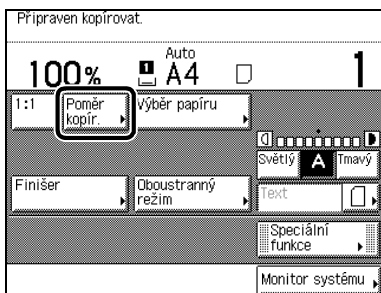

2 Poměr kopírování nastavíte, stisknete-li [-] nebo [+], a pak stisknete [Hotov].

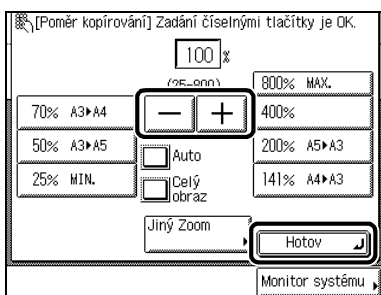

Pro zadání hodnoty můžete také použít 0 - 9 (číselná tlačítka). Dokonce po zadání poměru použitím 0 - 9 (číselných tlačítek), můžete změnit zadané hodnoty použitím [-] nebo [+].

Na displej se vrátí obrazovka základních funkcí a je zobrazen vybraný poměr kopírování.

Jestliže zadáte hodnotu mimo rozsah, který je možné nastavit, zobrazí se hlášení, které upozorňuje, že musíte hodnotu nastavit ve vyhrazeném rozsahu.

POZNÁMKA

- Uděláte-li při zadávání hodnot chybu, stiskněte tlačítko 0 a zadejte správnou hodnotu.

3 Stiskněte .

Kopírování se spustí.

POZNÁMKA

- Poměr kopírování 100 % obnovíte, stisknete-li tlačítko [1:1].
- Chcete-li zrušit všechna nastavení a vrátit stroj do standardního režimu, stiskněte .

1

Automatické nastavení poměru kopírování podle velikosti originálu a kopírovacího papíru (Auto)

Stroj automaticky vybírá vhodný poměr kopírování v závislosti na velikosti originálu a vybrané velikosti kopírovacího papíru. K dispozici jsou poměry kopírování od 25 % do 800 % při uložení originálu na kopírovací desku a od 25 % do 400 % při uložení originálu do podavače.

Originál



Kopie



DŮLEŽITÉ

- Režim Auto nemůžete použít společně s automatickým výběrem papíru.
- V režimu Auto není možné kopírovat vysoce transparentní materiály, jako jsou např. transparentní listy. Použijte režimy Předvolený poměr kopírování nebo Zoom.
- Jestliže chcete použít režim Auto, musí originály odpovídat standardním velikostem papíru.
- V režimu Auto mohou být použity velikosti papíru A3, A4, A4R, A5, A5R.

POZNÁMKA

- Jestliže vznikne rozpor mezi poměrem nastaveným funkcí Auto a skutečnou velikostí kopie, můžete provést opravu pomocí funkce jemného seřízení zoomu. (Viz Referenční příručka.)

1 Uložte originál a stiskněte [Výběr papíru].

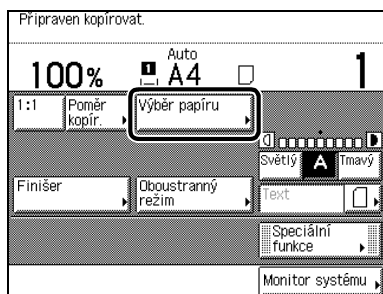

2 Vyberte velikost papíru a stiskněte [Hotov].

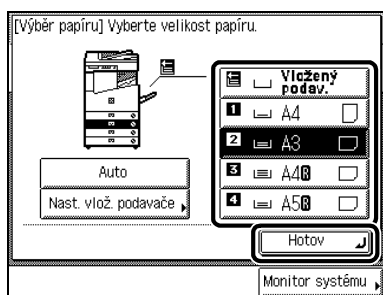

Na displej se vrátí obrazovka základních funkcí.

👉 DŮLEŽITÉ

- Vyberte jinou velikost papíru než [Auto]. Pokud nevyberete, bude velikost papíru automaticky nastavena na velikost papíru uloženého v horní zásuvce na papír.

3 Stiskněte [Poměr kopírování].

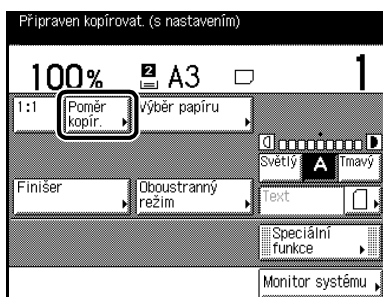

4 Stiskněte [Auto] a a pak [Hotov].

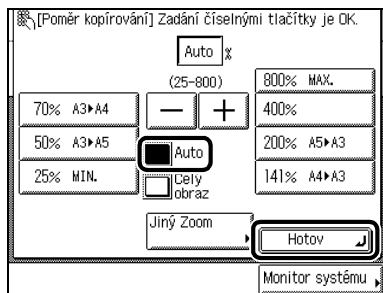



Je nastaven specifikovaný režim a displej se vrátí k obrazovce základních funkcí.

5 Stiskněte .

Kopírování se spustí.

POZNÁMKA

- Poměr kopírování 100 % obnovíte, stisknete-li tlačítko [1:1].
- Chcete-li zrušit nastavení, stiskněte postupně [Poměr kopírování] → [Auto].
- Jestliže jste originál umístili na kopírovací desku, zobrazí se poměr kopírování po sklopení podavače za předpokladu, že lze velikost originálu detekovat.
- Je-li originál uložen do podavače, objeví se poměr zoom po stisku .
- Chcete-li zrušit všechna nastavení a vrátit stroj do standardního režimu, stiskněte .

Mírné zmenšení obrazů jako prevence ztráty obrazu po obvodu originálu (Celý obraz)

Při kopírování originálu na stejnou velikost papíru s poměrem kopírování 100 % může dojít k mírnému oříznutí okrajů obrazu na kopii. Jestliže nastavíte režim Celý obraz, bude kopírovaný obraz mírně zmenšen v závislosti na velikosti kopírovacího papíru a velikosti kopírovaného obrazu. Výsledkem je, že celý obraz originálu je kopírován bez oříznutí.

DŮLEŽITÉ

- Pracuje-li stroj v režimu Celý obraz, nemůžete použít režimy Brožura, Smazání rámu, Kombinace obrazů, Separace obrazů, Opakování obrazu nebo Zrcadlový obraz.

1 Uložte originál a stiskněte [Poměr kopírování].

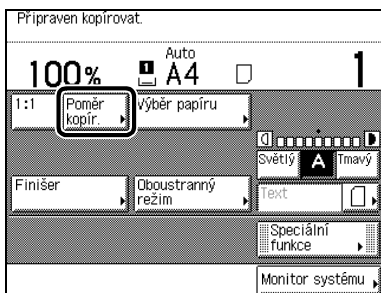

2 Stiskněte [Celý obraz] a pak [Hotov].

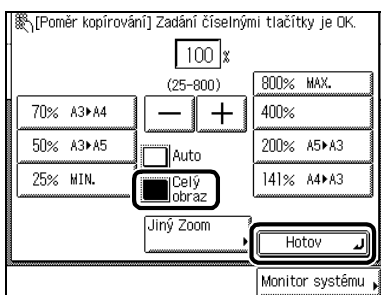

Je nastaven specifikovaný režim a displej se vrátí k obrazovce základních funkcí.

3 Stiskněte .

Kopírování se spustí.

POZNÁMKA

- Chcete-li zrušit nastavení, stiskněte postupně [Poměr kopírování] → [Celý obraz].
- Chcete-li zrušit všechna nastavení a vrátit stroj do standardního režimu, stiskněte .

Výpočet poměru kopírování na základě velikosti originálu a kopie (Program Zoom)

Můžete změnit poměr kopírování specifikováním velikosti originálu a papíru v palcích. K dispozici jsou poměry kopírování od 25 % do 800 % při uložení originálu na kopírovací desku a od 25 % do 400 % při uložení originálu do podavače. K dispozici jsou následující dva režimy programu Zoom.

POZNÁMKA

- Požadované velikosti jsou přepočteny na poměr kopírování (%) následovně:
- Poměr kopírování (%) = (velikost kopie / velikost originálu) x 100

■ Kopírování se stejným poměrem kopírování v ose X a Y (Zoom)

Označuje stejný poměr kopírování pro vertikální a horizontální směry.

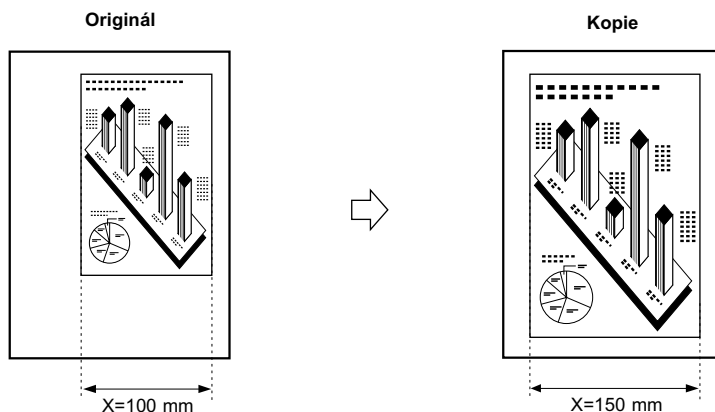

■ Kopírování s různým poměrem kopírování v ose X a Y (XY Zoom)

Označuje různé poměry kopírování pro vertikální a horizontální směry.

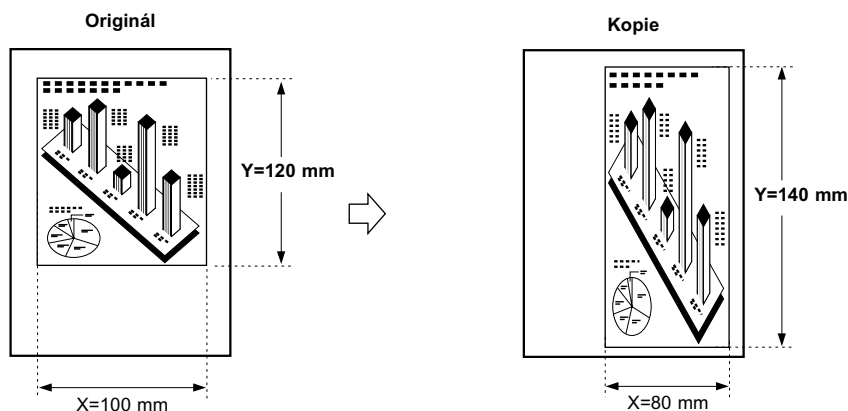

Kopírování se stejným poměrem kopírování v ose X a Y (Zoom)

1 Uložte originál a stiskněte [Poměr kopírování].

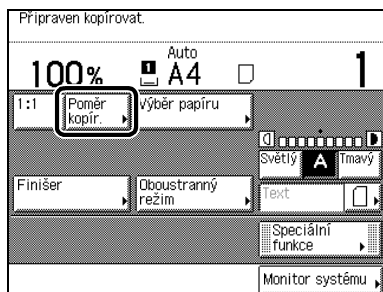

2 Stiskněte [Jiný Zoom].

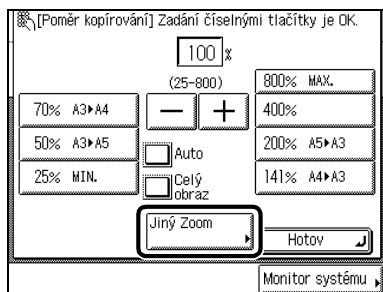

3 Stiskněte [Program Zoom].

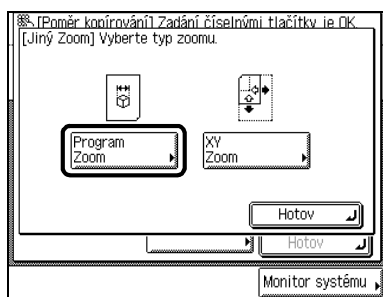

4 Stiskněte [Velikost originálu] a zadejte velikost originálu → stiskněte [Velikost kopie] a zadejte velikost kopie → stiskněte [OK].

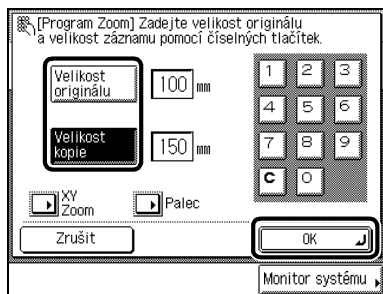

Pro zadání hodnot v milimetrech můžete použít 0 - 9 (číselná tlačítka) pro zadání čísel a tlačítko C pro vymazání zadání.

Na displej se vrátí obrazovka základních funkcí a je zobrazen vybraný poměr kopírování.

Je-li poměr kopírování menší než 25 %, objeví se hlášení oznamující, že poměr bude nastaven na 25 %. Je-li poměr kopírování větší než 800 %, objeví se hlášení oznamující, že poměr bude nastaven na 800 %.

POZNÁMKA

- Je-li poměr kopírování větší než 400 %, uložte originály na kopírovací desku.
- Jestliže při zadávání hodnot uděláte chybu, stiskněte [C] a zadejte správnou hodnotu.
- Chcete-li zadat velikosti v horizontálním směru (X) a ve vertikálním směru (Y) nezávisle na sobě, stiskněte tlačítko [XY Zoom].
- Chcete-li zadat hodnoty v palcích, stiskněte tlačítko [Palec]. Nejprve nastavte funkci zadání v palcích v doplňkových funkcích na [Zap]. (Viz Referenční příručka.)
- Podrobnosti týkající se zadávání hodnot v palcích viz Referenční příručka.

5 Stiskněte .

Kopírování se spustí.

POZNÁMKA

- Poměr kopírování 100 % obnovíte, stisknete-li tlačítko [1:1].
- Chcete-li zrušit nastavení, stiskněte postupně [Poměr kopírování] → [Jiný Zoom] → [Program Zoom] → a [Zrušit].
- Chcete-li zrušit všechna nastavení a vrátit stroj do standardního režimu, stiskněte .

Kopírování s různým poměrem kopírování v ose X a Y (XY Zoom)

1 Uložte originál a stiskněte [Poměr kopírování].

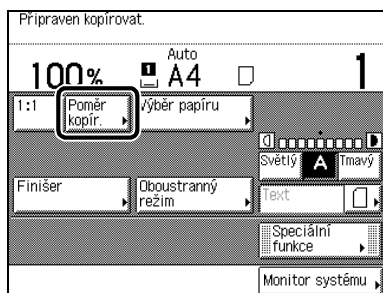

2 Stiskněte [Jiný Zoom].

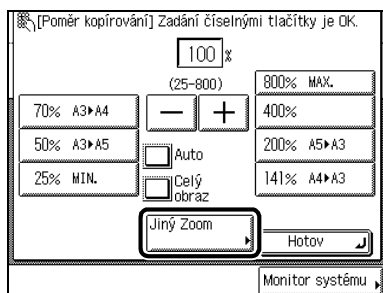

3 Stiskněte [Program Zoom].

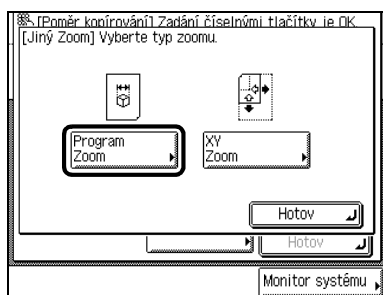

4 Stiskněte [XY Zoom].

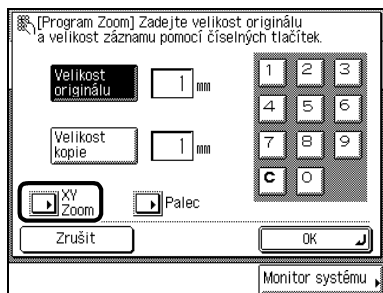

5 Pro velikosti originálu i kopie zadejte obě hodnoty stiskem [X] (horizontální směr) a [Y] (vertikální směr). Potom stiskněte [OK].

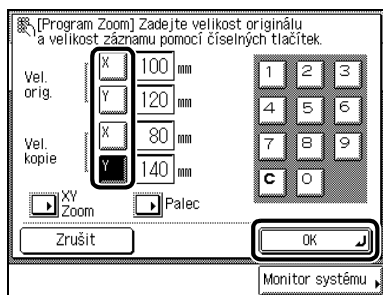

Pro zadání hodnot v milimetrech můžete použít 0 - 9 (číselná tlačítka) pro zadání čísel a tlačítko C pro vymazání zadání.

Na displej se vrátí obrazovka základních funkcí a je zobrazen vybraný poměr kopírování.

Je-li poměr kopírování menší než 25 %, objeví se hlášení oznamující, že poměr bude nastaven na 25 %. Je-li poměr kopírování větší než 800 %, objeví se hlášení oznamující, že poměr bude nastaven na 800 %.

POZNÁMKA

- Je-li poměr kopírování větší než 400 %, uložte originály na kopírovací desku.
- Jestliže při zadávání hodnot uděláte chybu, stiskněte [C] a zadejte správnou hodnotu.
- Chcete-li zadat stejné hodnoty pro osy X a Y, stiskněte tlačítko [Zoom].
- Chcete-li zadat hodnoty v palcích, stiskněte tlačítko [Palce]. Nejprve nastavte funkci zadání v palcích v doplňkových funkcích na [Zap]. (Viz Referenční příručka.)
- Podrobnosti týkající se zadávání hodnot v palcích viz Referenční příručka.

6 Stiskněte .

Kopírování se spustí.

POZNÁMKA

- Poměr kopírování 100 % obnovíte, stisknete-li tlačítko [1:1].
- Chcete-li zrušit nastavení, stiskněte postupně [Poměr kopírování] → [Jiný Zoom] [Program Zoom] → a [Zrušit].
- Chcete-li zrušit všechna nastavení a vrátit stroj do standardního režimu, stiskněte .

Zvětšení/Zmenšení originálů s poměrem kopírování nezávislým v ose X a Y (XY Zoom)

Jestliže jste nastavili režim XY Zoom, můžete zhotovovat zvětšené nebo zmenšené kopie s různými poměry kopírování v ose X a Y. K dispozici jsou poměry kopírování od 25 % do 800 % při uložení originálu na kopírovací desku a od 25 % do 400 % při uložení originálu do podavače.

■ Ruční specifikování poměru kopírování (XY Zoom)

Můžete ručně specifikovat poměr kopírování XY s krokem 1 %.

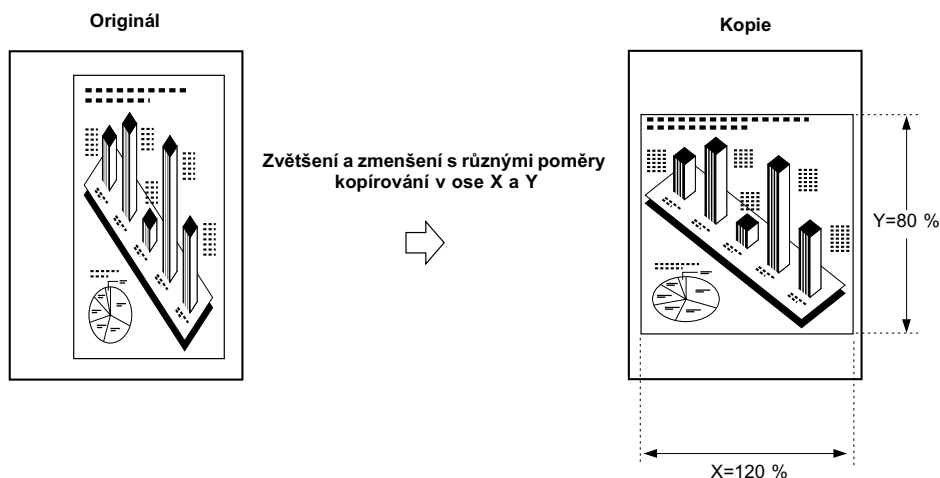

POZNÁMKA

- Jestliže nastavíte poměr kopírování v režimu XY Zoom, kopie obrazu vypočítaná z velikosti originálu a poměru kopírování se automaticky otáčí a kopíruje tak, aby vyhověla velikosti zvoleného papíru.

■ Automatické specifikování poměru kopírování (Auto XY Zoom)

Poměr kopírování XY je automaticky nastaven podle velikosti vybraného papíru.

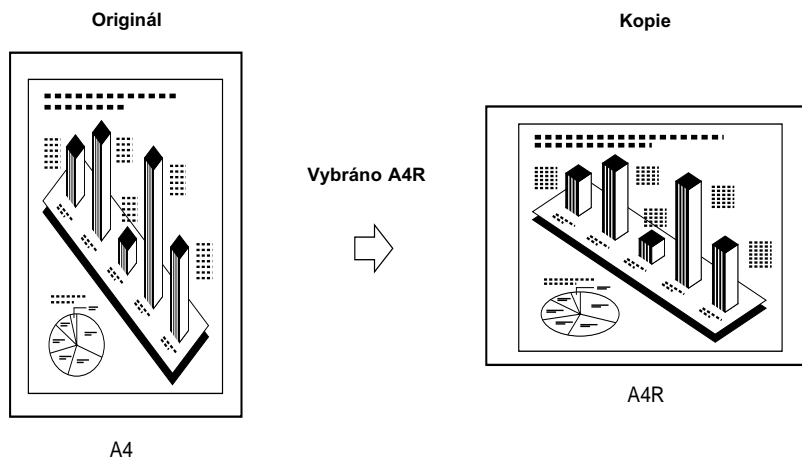

1

Základní kopírování

👉 DŮLEŽITÉ

- V režimu Auto XY Zoom není možné kopírovat vysoce transparentní materiály jako např. transparentní listy. Pro zhotovování takových kopií specifikujte poměr kopírování.
- Jestliže jste nastavili režim Auto XY Zoom, vyberte velikost papíru ručním výběrem papíru. Pokud nevyberete velikost papíru, bude poměr kopírování automaticky nastaven na velikost papíru uloženého v horní zásuvce na papír.
- Nastavíte-li poměr kopírování v režimu Auto XY Zoom, neprovede se Automatická orientace.

📎 POZNÁMKA

- Jestliže zadáte poměr menší než 25 %, objeví se hlášení požadující změnu nastavení na 25 %. Jestliže zadáte poměr větší než 800 %, objeví se hlášení požadující změnu nastavení na 800 %.
- Jestliže vznikne rozpor mezi poměrem nastaveným funkcí Auto XY Zoom a skutečnou velikostí kopie, můžete provést opravu pomocí jemného seřízení zoomu. (Viz Referenční příručka.)

1 Uložte originál a stiskněte [Poměr kopírování].

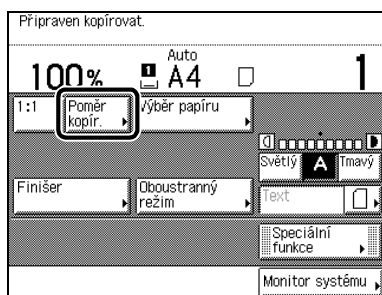

📎 POZNÁMKA

- Je-li poměr kopírování větší než 400 %, uložte originály na kopírovací desku.

2 Stiskněte [Jiný Zoom].

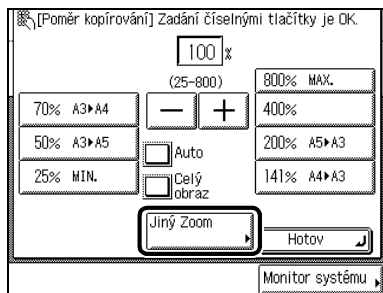

3 Stiskněte [XY Zoom].

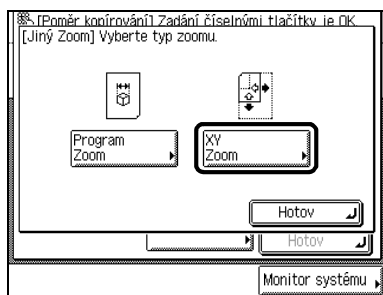

4 Zadejte hodnotu pro X a Y stiskem [X] a [Y]. Potom stiskněte [OK].

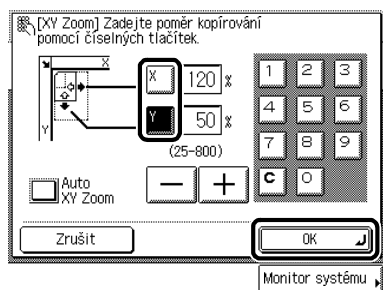

Pro zadání hodnoty můžete také použít 0 - 9 (číselná tlačítka). Dokonce po zadání poměru použitím 0 - 9 (číselných tlačítek), můžete změnit zadané hodnoty použitím [-] nebo [+].

Na displej se vrátí obrazovka základních funkcí a je zobrazen vybraný poměr kopírování.

Jestliže zadáte hodnotu mimo rozsah, který je možné nastavit, objeví se hlášení, které upozorňuje, že musíte hodnotu nastavit ve vyhrazeném rozsahu.

DŮLEŽITÉ

- Vyberete-li [Auto XY Zoom], nemůžete pro nastavení velikosti papíru použít „Auto“. Pokud nespécifikujete velikost papíru, bude poměr kopírování automaticky nastaven na velikost papíru uloženého v horní zásuvce na papír.

POZNÁMKA

- Jestliže při zadávání hodnot uděláte chybu, stiskněte [C] a zadejte správnou hodnotu.
- Jestliže vyberete tlačítko [Auto XY Zoom] v následujících případech, zobrazí se jako kopírovací poměry na obrazovce základních funkcí X: Auto % a Y: Auto %.
 - Je-li originál uložen do podavače
 - Je-li originál, jehož velikost nelze zjistit, uložen na kopírovací desku

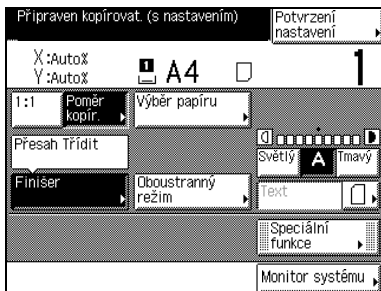

5 Stiskněte .

Kopírování se spustí.

POZNÁMKA

- Poměr kopírování 100 % obnovíte, stisknete-li tlačítko [1:1].
- Chcete-li zrušit nastavení, stisknete postupně [Poměr kopírování] → [Jiný Zoom] → [XY Zoom] → a [Zrušit].
- Chcete-li zrušit všechna nastavení a vrátit stroj do standardního režimu, stisknete .

Třídění kopií (Finišer)

Chcete-li třídit kopie různými způsoby podle stran nebo sad, můžete vybrat režim finišeru.

 POZNÁMKA

- Jsou-li vybrány obálky, pauzovací papír, transparentní listy nebo štítky, nelze nastavit funkce finišeru.
- Je-li vybrán silný papír, nelze nastavit režim Sešít nebo Děrovat.

Níže je uveden seznam funkcí kompletování a velikosti papíru, které je možné použít pro jednotlivé volitelné jednotky.

Volitelné jednotky	Přesah	Otáččet	Sešít			Děrovat
			Rohové	Dvojitě	Sedlové sešítí	
Žádný	–	× A4, A4R, A5, A5R	–	–	–	–
Finišer J1	× A3, A4, A4R, A5	–	×*2 A3: 15 listů; A4, A4R: 30 listů	–	–	–
Vnitřní 2cestná příhrádka A1	–	× A4, A4R, A5, A5R	–	–	–	–
Příhrádka na kopie F1						
Sedlový finišer G1	×*1 A3, A4, A4R, A5	×*1 A4, A4R, A5, A5R	× A3: 25 listů A4, A4R: 50 listů	× A3: 25 listů A4, A4R: 50 listů	× A3, A4R: 10 listů	–
Děrovací jednotka J1						× A3, A4, A4R: 2 otvory
Děrovací jednotka G1						× A3, A4: 4 otvory

*1 Je-li v doplňkových funkcích vybrána příhrádka A jako označená příhrádka → Běžná nastavení → obrazovka Označení příhrádky, je použito Přesah. Není-li vybrána, použije se Otáččet.

*2 Polohu sešítí nelze vybrat.

■ Je-li nastaveno „Třídít“

Kopie jsou automaticky tříděny do sad uspořádaných podle čísel stránek a budou na výstupu uloženy do následujících přihrádek:

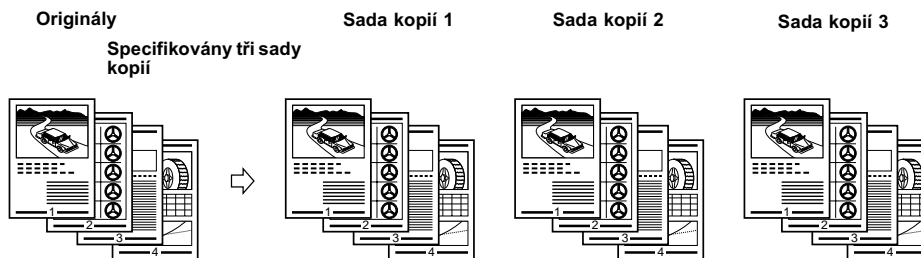

■ Je-li nastaveno „Skupina“

Všechny kopie stejné stránky originálu jsou automaticky setříděny do jedné skupiny a uloženy do přihrádek následovně:

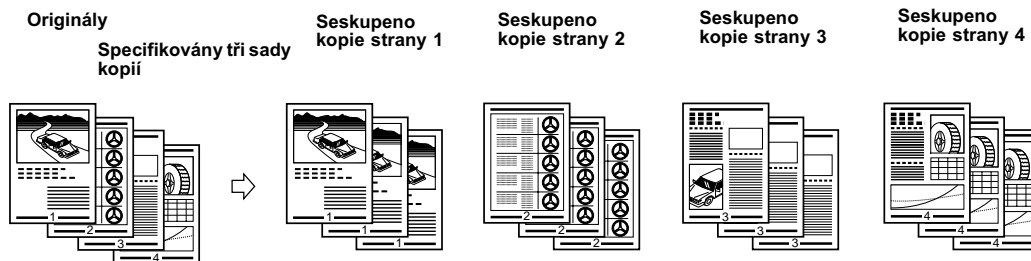

■ Jestliže je nastaveno „Sešít“

Kopie jsou automaticky seříděny do sad uspořádaných podle čísel stránek, automaticky sešity a budou na výstupu uloženy do přihrádek, jak je znázorněno níže.

Vyberete-li [Rohové] (Horní levý)

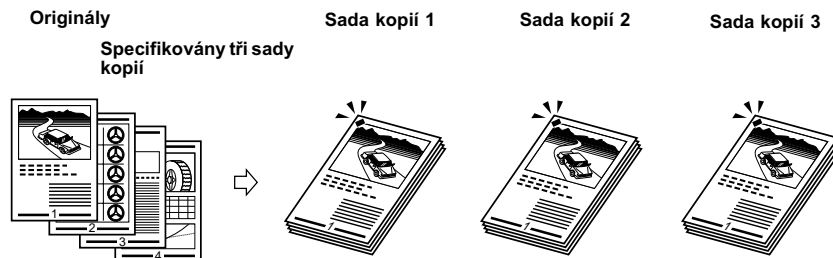

Vyberete-li [Dvojitě] (Levé)

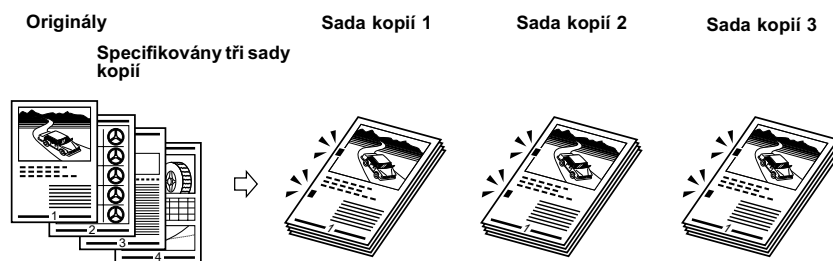

Vyberete-li [Sedl. sešítí]

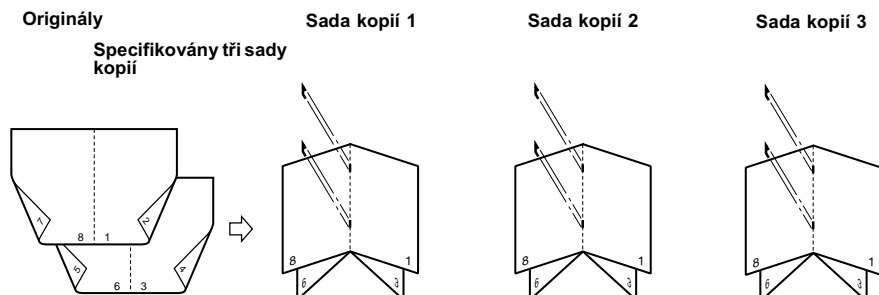

👉 DŮLEŽITÉ

- Je-li připojen Finišer J1 (volitelný), nelze vybrat polohu pro sešítí. (Poloha sešítí viz Referenční příručka.)
- Přehyby mohou vypadat odlišně podle typu nebo množství papíru.

📎 POZNÁMKA

- Zkompletovaný originál musíte uložit jako brožuru, jak je znázorněno na ilustraci výše. (Viz „Kopírování pro tvorbu brožury (Brožura)“ na str. 2-10.)
- [Sedl. sešítí] lze nastavit pouze, je-li vybrán režim 1 ► 2str. nebo 2 ► 2str. Viz „Oboustranné kopírování (Oboustranný režim)“ na str. 1-57.)

■ Je-li nastaveno „Netřídít“

Není-li nastaveno Třídít, Skupina, ani Sešít, budou kopie na výstupu uloženy do přihrádek, jak je znázorněno níže.

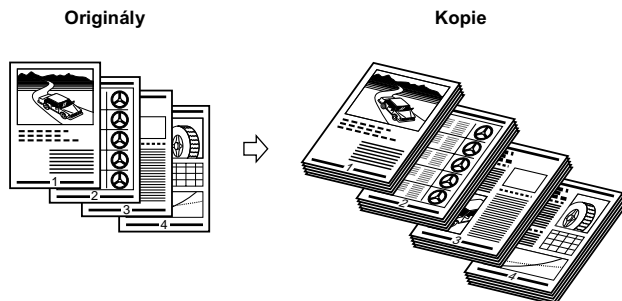
**■ Je-li nastaveno „Děrovat“**

Stroj děruje kopie.

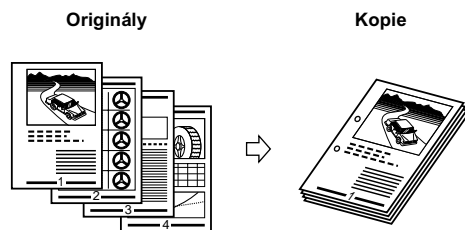
**■ Je-li nastaveno „Otáčet“**

Když jsou uloženy originály o stejné velikosti, jsou listy vyrovnány a sady kopií jsou ukládány se střídavou orientací.

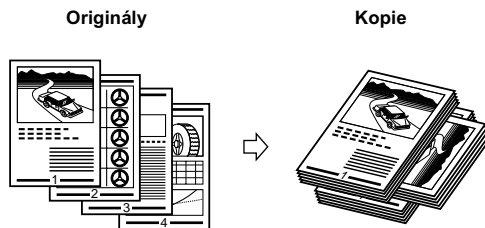

■ Je-li nastaveno „Přesah“

Kopie jsou střídavě posunovány dopředu a dozadu.

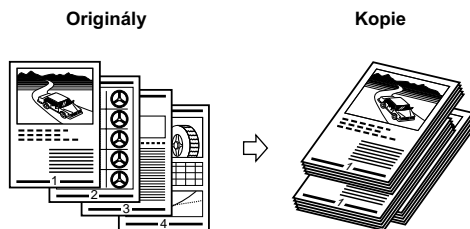

Třídění kopií do sad v pořadí stran (Třídít)

1 Uložte originály a stiskněte [Finišer].

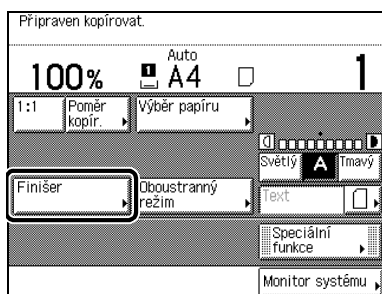

POZNÁMKA

- Je-li automatické třídění nastaveno na [Zap], tak se při kopírování originálů z podavače v okamžiku jejich uložení automaticky nastaví režim Přesah Třídít. (Viz „Zapnutí/Vypnutí automatického třídění“ na str. 3-5.)

2 Stiskněte [Třídít] a stiskněte [OK].

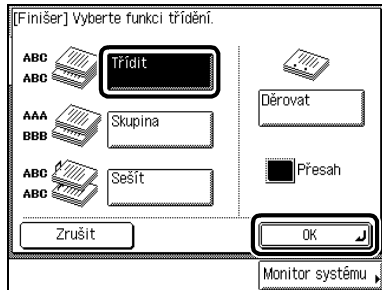

Je-li připojen Sedlový finišer G1 a Děrovací jednotka J1/G1 a vybrána výstupní příhrádka A

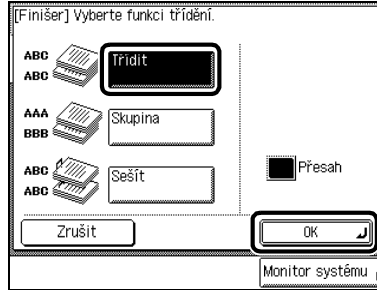

Je-li připojen Finišer J1

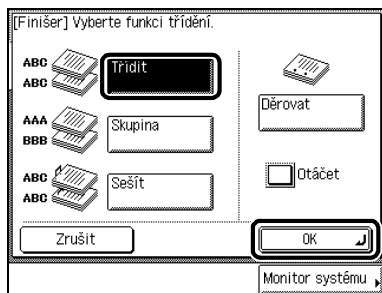

Je-li připojen Sedlový finišer G1 a Děrovací jednotka J1/G1 a není vybrána výstupní příhrádka A

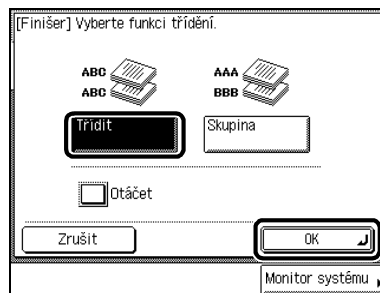

Není-li připojen finišer nebo je-li připojena jen Vnitřní 2cestná příhrádka A1

Chcete-li vytvořit otvory, stiskněte [Děrovat].

1

Základní kopírování

● Vyberte-li [Otáčet]:

Je-li nastaven režim Automatický výběr papíru, stiskněte [Další] → vyberte velikost papíru A4, A4R, A5 nebo A5R → stiskněte [OK].

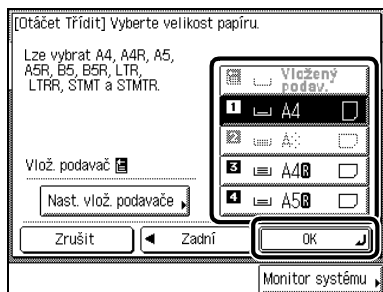

Tiskněte [OK], dokud:

- Dostupná velikost papíru je vybrána ručně.
- Dostupná velikost papíru je uložena pro horizontální i vertikální směr.
- Použitelnost zásuvek na papír pro AVP/APZ s dostupnou velikostí papíru je nastavena na [Zap].

3 Stiskněte .

Když je originál uložen na kopírovací desce, postupujte podle instrukcí na obrazovce a stiskněte  jednou pro každý originál. Když je skenování dokončeno, stiskněte tlačítko [Hotov].

Kopírování se spustí.

POZNÁMKA

- Chcete-li zrušit nastavení, stiskněte postupně [Finišer] → [Zrušit].
- Chcete-li zrušit všechna nastavení a vrátit stroj do standardního režimu, stiskněte .

Třídění kopií do skupin stejných stran (Skupina)

1 Uložte originál a stiskněte [Finišer].

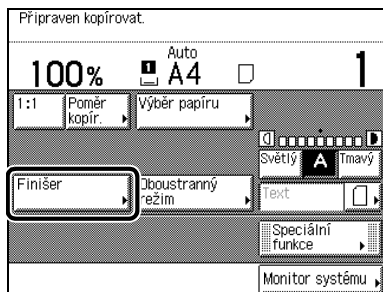

POZNÁMKA

- Je-li automatické třídění nastaveno na [Zap], tak se při kopírování originálů z podavače v okamžiku jejich uložení automaticky nastaví režim Přesah Třídít. (Viz „Zapnutí/Vypnutí automatického třídění“ na str. 3-5.)

2 Stiskněte [Skupina] a stiskněte [OK].

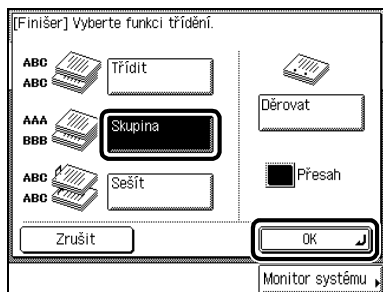

Je-li připojen Sedlový finišer G1 a Děrovací jednotka J1/G1 a vybrána výstupní přihrádka A

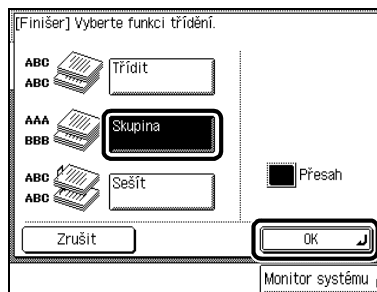

Je-li připojen Finišer J1

1

Základní kopírování

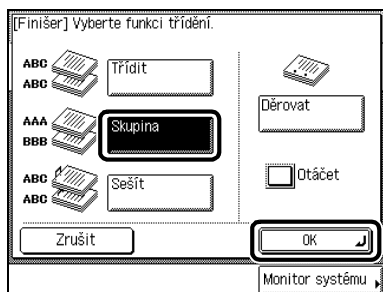

Je-li připojen Sedlový finišer G1 a Děrovací jednotka J1/G1 a vybrána výstupní přihrádka A

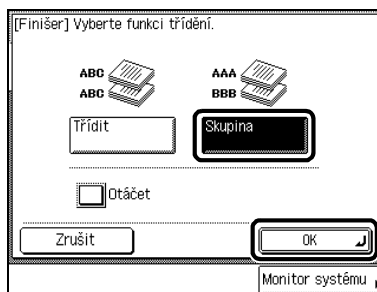

Není-li připojen finišer nebo je-li připojena jen Vnitřní zcestná přihrádka A1

Chcete-li vytvořit otvory, stiskněte [Děrovat].

● Vyberete-li [Otáčet]

Je-li nastaven režim Automatický výběr papíru, stiskněte [Další] → vyberte velikost papíru A4, A4R, A5 nebo A5R → stiskněte [OK].

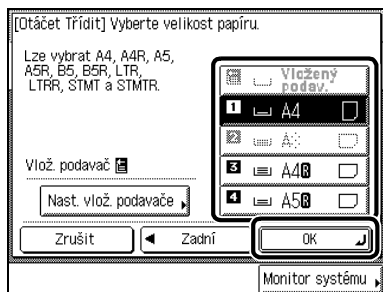

Tiskněte [OK], dokud:

- Dostupná velikost papíru je vybrána ručně.
- Dostupná velikost papíru je uložena pro horizontální i vertikální směr.
- Použitelnost zásevek na papír pro AVP/APZ s dostupnou velikostí papíru je nastavena na [Zap].

3 Stiskněte .

Když je originál uložen na kopírovací desce, postupujte podle instrukcí na obrazovce a stiskněte  jednou pro každý originál. Když je skenování dokončeno, stiskněte tlačítko [Hotov].

Kopírování se spustí.



POZNÁMKA

- Chcete-li zrušit nastavení, stiskněte postupně [Finišer] → [Zrušit].
- Chcete-li zrušit všechna nastavení a vrátit stroj do standardního režimu, stiskněte .

1

Základní kopírování

Třídění stran a sešívání (Sešití)

1 Uložte originály a stiskněte [Finišer].

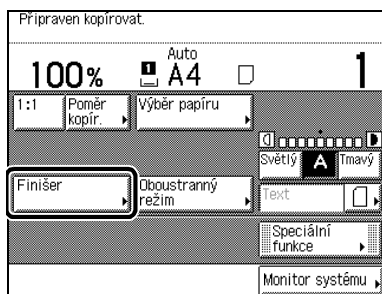

POZNÁMKA

- Je-li automatické třídění nastaveno na [Zap], tak se při kopírování originálů z podavače v okamžiku jejich uložení automaticky nastaví režim Přesah Třídít. (Viz „Zapnutí/Vypnutí automatického třídění“ na str. 3-5.)

2 Stiskněte [Sešít].

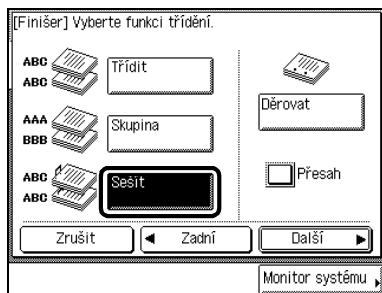

Je-li připojen Sedlový finišer G1 a Děrovací jednotka J1/G1 a vybrána výstupní přihrádka A

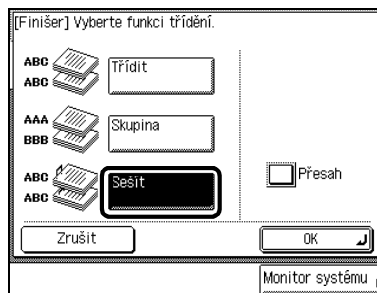

Je-li připojen Finišer J1

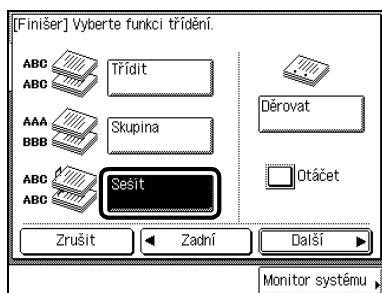

Je-li připojen Sedlový finišer G1 a Děrovací jednotka J1/G1 a není vybrána výstupní přihrádka A

Chcete-li vytvořit otvory, stiskněte [Děrovat].

Je-li připojen Finišer J1, nelze vybrat polohu pro sedlové sešítí. Podrobnosti o poloze sedlového sešítí naleznete v *Referenční příručce*.

● **Vyberete-li [Sešít] a je připojen Sedlový finišer G1**

Stiskněte [Další] → vyberte typ sešití ([Rohové], [Dvojitě] nebo [Sedl. sešití]) → vyberte polohu sešití.

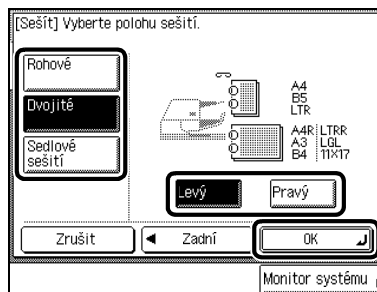
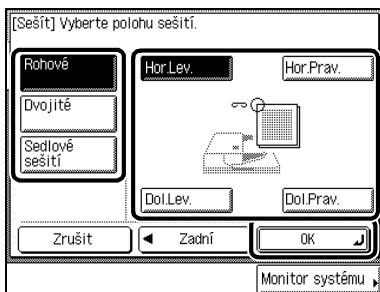

Je-li vybráno [Sedl. sešití], postupujte podle kroků níže.

- Stiskněte [Další].

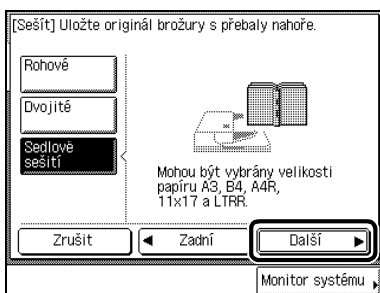

- Vyberte velikost papíru a stiskněte [OK].



POZNÁMKA

- Můžete nastavit polohu sedlového sešití. (Viz Referenční příručka.)

3 Stiskněte [OK].

Je nastaven specifikovaný režim a displej se vrátí k obrazovce základních funkcí.

4 Stiskněte .

Když je originál uložen na kopírovací desce, postupujte podle instrukcí na obrazovce a stiskněte  jednou pro každý originál. Když je skenování dokončeno, stiskněte tlačítko [Hotov].

Kopírování se spustí.



POZNÁMKA

- Chcete-li zrušit nastavení, stiskněte postupně [Finišer] [Zrušit].
- Chcete-li zrušit všechna nastavení a vrátit stroj do standardního režimu, stiskněte .

Oboustranné kopírování (Oboustranný režim)

Tato funkce umožňuje zhotovovat oboustranné kopie z jednostranných nebo oboustranných originálů nebo jednostranné kopie z oboustranných originálů.

DŮLEŽITÉ

- V oboustranném režimu nemůže být nastaveno kombinované použití režimů *Separace na dvě strany*, *Brožura*, *Prokládání transparentních listů*, *Kombinace obrazů* a *Separace obrazů*.
- Pracuje-li stroj v režimu *Kniha ▶ 2str.*, nemůžete navíc k režimům zmíněným výše použít režimy *Vkládání přebalulistu*, *Smazání vazby*, *Různé velké originály* nebo *Opakování obrazu*.
- Pro oboustranné kopie nelze používat nestandardní velikosti papíru.
- Existují některé typy papíru, které sice vyhovují výše uvedeným specifikacím, nelze je však použít pro oboustranné kopie.

POZNÁMKA

- Při kopírování v oboustranném režimu zarovnejte horní okraj originálu se zadním okrajem kopírovací desky nebo podavače.
- Nastavený oboustranný režim je zobrazen nad tlačítkem [Oboustranný režim] na obrazovce základních funkcí.
- Papír použitý pro oboustranné kopírování musí vyhovovat těmto specifikacím:
 - Velikost papíru: A3, A4, A4R a A5R
 - Hmotnost papíru: 64 g/m² až 80 g/m²

■ Zhotovování oboustranných kopií z jednostranných originálů (1 ▶ 2str.)

Tato funkce umožňuje vytvářet oboustranné kopie z jednostranných originálů.

■ Zhotovování oboustranných kopií z oboustranných originálů (2 ▶ 2str.)

Tato funkce automaticky obrací oboustranné originály uložené do podavače a zhotovuje oboustranné kopie.

■ Zhotovování jednostranných kopií z oboustranných originálů (2 ▶ 1str.)

Tato funkce automaticky obrací oboustranné originály uložené do podavače a zhotovuje jednostranné kopie.

■ Zhotovování oboustranných kopií z rozevřených stran knihy (Kniha ▶ 2str.)

Tato funkce umožňuje zhotovení oboustranných kopií z rozevřených stránek vázaného originálu, jako je např. kniha nebo časopis.

Zhotovování oboustranných kopií z jednostranných originálů (1►2str.)

Tato funkce umožňuje vytvářet oboustranné kopie z jednostranných originálů.

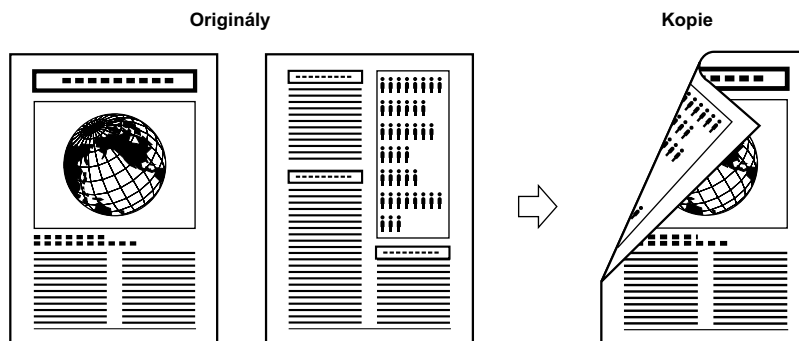

DŮLEŽITÉ

- Při kopírování originálů velikosti A4R a A5R umístěte originály horizontálně. Pokud by tyto originály byly uloženy vertikálně, byla by zadní strana kopírována obráceně.

POZNÁMKA

- Jestliže originál má lichý počet stránek, bude zadní strana posledního listu ponechána prázdná. (Stroj nepočítá prázdné stránky jako kopie.)
- Oboustranné kopírování nelze provádět v kombinaci s režimem Různé velké originály. Různé velké originály budou tištěny jako jednostranné kopie podle jejich příslušné velikosti. Chcete-li zhotovovat kopie na obě strany papíru z originálů různých velikostí, vyberte před tiskem typ papíru. (Viz „Podávání různých velikých originálů společně do podavače (Různé velké originály) na str. 2-42.)

1 Uložte originál a stiskněte [Oboustranný režim].

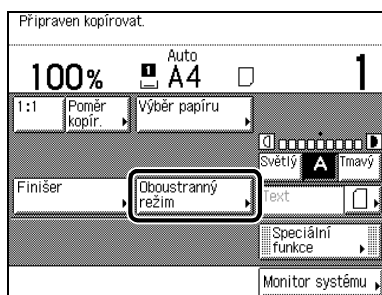

2 Stiskněte [1 ▶ 2str.].

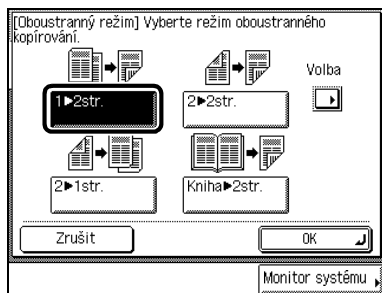

Jestliže chcete vybrat typ oboustranné kopie: stiskněte [Volba] → vyberte typ oboustranného originálu → stiskněte [Hotov].

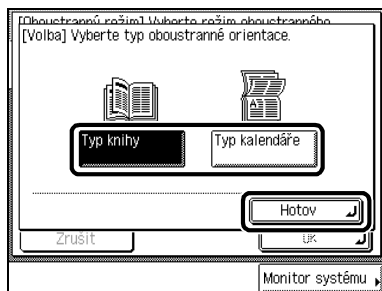

3 Stiskněte [OK].

Na displej se vrátí obrazovka základních funkcí a je zobrazeno „1 ▶ 2str.“ nad [Oboustranný režim].

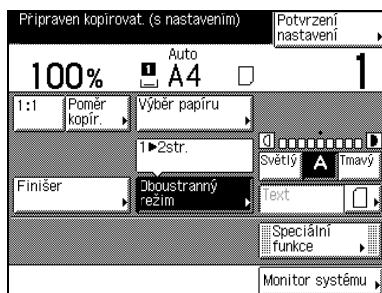

4 Stiskněte .

Když je originál uložen na kopírovací desce, postupujte podle instrukcí na obrazovce a stiskněte  jednou pro každý originál. Když je skenování dokončeno, stiskněte tlačítko [Hotov].

Kopírování se spustí.

 POZNÁMKA

- Chcete-li zrušit nastavení, stiskněte postupně [Oboustranný tisk] → [Zrušit].
- Chcete-li zrušit všechna nastavení a vrátit stroj do standardního režimu, stiskněte .

Zhotovování oboustranných kopií z oboustranných originálů (2 ▶ 2str.)

Tato funkce umožňuje kopírovat oboustranné originály na přední a zadní stranu papíru.

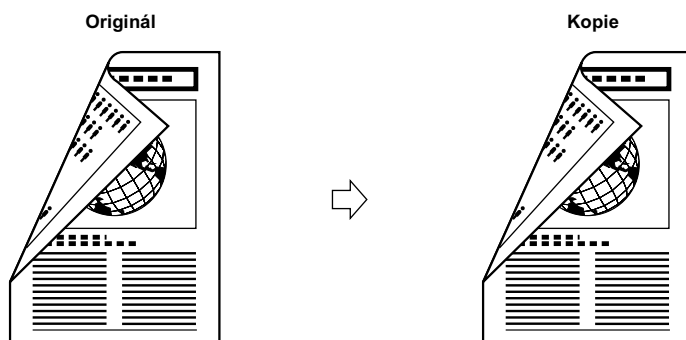

1 Uložte originál a stiskněte [Oboustranný režim].

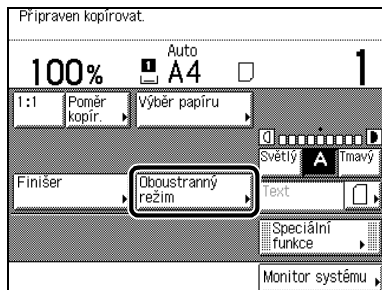

 POZNÁMKA

- Je-li automatické třídění nastaveno na Zap, tak se při uložení originálů do podavače automaticky nastaví režim Třídít nebo Přesah Třídít. (Viz „Zapnutí/Vypnutí automatického třídění“ na str. 3-5.)

2 Stiskněte [2 ▶ 2str.].

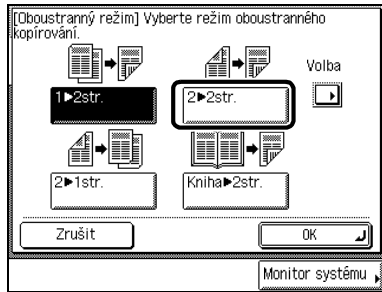

Jestliže chcete vybrat typ oboustranné kopie: stiskněte [Volba] → vyberte typ oboustranného originálu → stiskněte [Hotov].

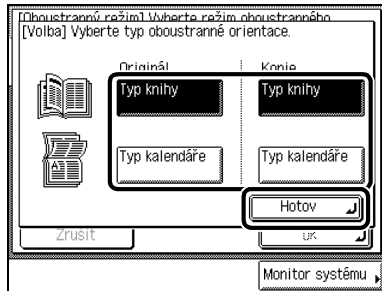

3 Stiskněte [OK].

Na displej se vrátí obrazovka základních funkcí a je zobrazeno „2 ▶ 2str.“ nad [Oboustranný režim].

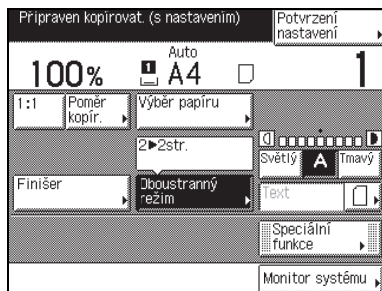

4 Stiskněte .

Když je originál uložen na kopírovací desku, postupujte podle instrukcí na obrazovce a stiskněte  jednou pro každý originál. Když je skenování dokončeno, stiskněte tlačítko [Hotov].

Kopírování se spustí.

POZNÁMKA

- Chcete-li zrušit nastavení, stiskněte postupně [Oboustranný tisk] → [Zrušit].
- Chcete-li zrušit všechna nastavení a vrátit stroj do standardního režimu, stiskněte .

Zhotovování jednostranných kopií z oboustranných originálů (2 ► 1str.)

Tato funkce umožňuje kopírovat oboustranné originály na jednu stranu papíru.

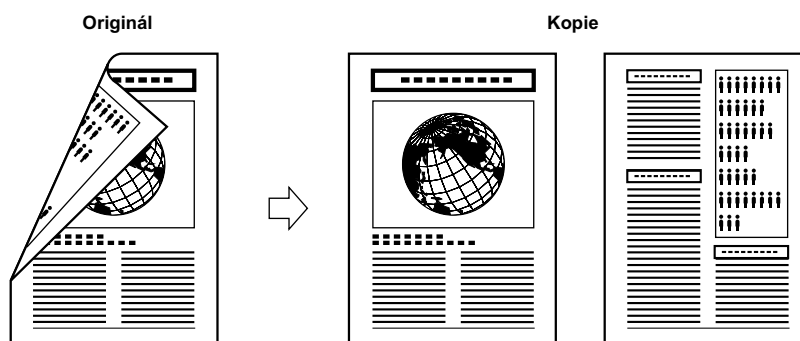

DŮLEŽITÉ

- Dbejte na to, abyste na šířku orientovaný originál A4R nebo A5R umístili horizontálně. Jestliže umístíte originál vertikálně a kopírujete, zkopírují se horní strany předních a zadních stran v opačném směru.

POZNÁMKA

- Při kopírování oboustranných originálů z kopírovací desky použijte režim Tvorba úlohy ze speciálních funkcí. (Viz „Kopírování odděleně uložených originálů (Tvorba úlohy)“, na str. 2-44.)

1 Uložte originál a stiskněte [Oboustranný režim].

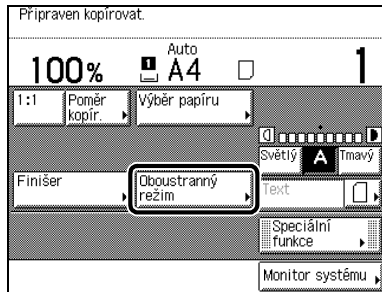

POZNÁMKA

- Je-li automatické třídění nastaveno na [Zap], tak se při kopírování originálů z podavače v okamžiku jejich uložení automaticky nastaví režim Třídít nebo Přesah Třídít. (Viz „Zapnutí/Vypnutí automatického třídění“ na str. 3-5.)

2 Stiskněte [2 ▶ 1str.].

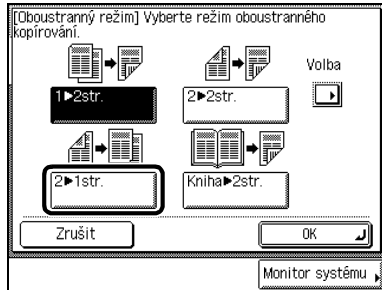

Jestliže chcete vybrat typ oboustranné kopie: stiskněte [Volba] → vyberte typ oboustranného originálu → stiskněte [Hotov].

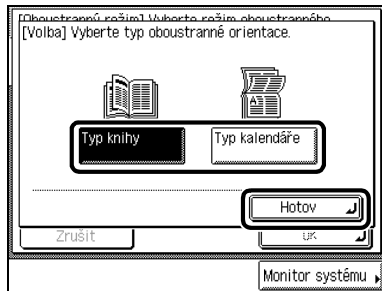

3 Stiskněte [OK].

Na displej se vrátí obrazovka základních funkcí a je zobrazeno „2 ▶ 1 str.“ nad [Oboustranný režim].

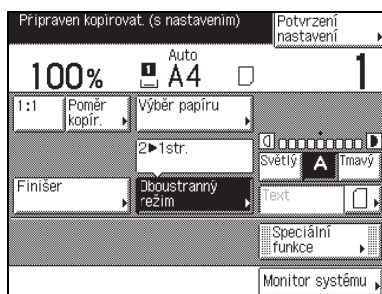

4 Stiskněte .

Kopírování se spustí.

POZNÁMKA

- Chcete-li zrušit nastavení, stiskněte postupně [Oboustranný tisk] → [Zrušit].
- Chcete-li zrušit všechna nastavení a vrátit stroj do standardního režimu, stiskněte .

Zhotovování oboustranných kopií z rozevřených stran knihy (Kniha ▶ 2str.)

Tato funkce umožňuje zhotovení oboustranných kopií z rozevřených stránek vázaného originálu, jako je např. kniha nebo časopis.

DŮLEŽITÉ

- Uložte originál na kopírovací desku. V režimu *Kniha ▶ 2str.* nelze kopírovat originály z podavače.
- Používáte-li tuto funkci, vyberte papír velikosti A4.

■ Levá/Pravá Oboustranně

Zhotovuje oboustranné kopie z rozevřených stránek.

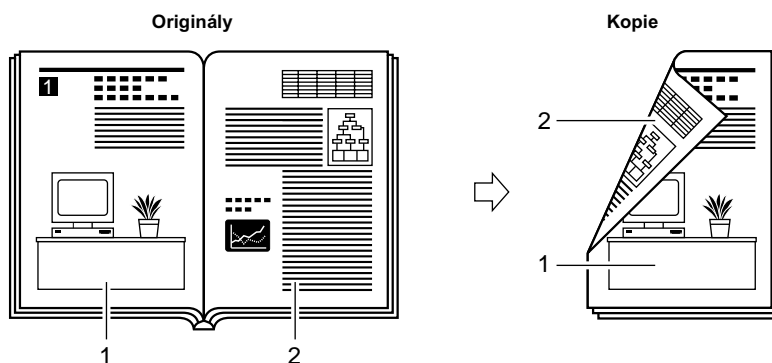

■ Přední/Zadní Oboustranně

Zhotovuje oboustranné kopie z přední a zadní strany stránky.

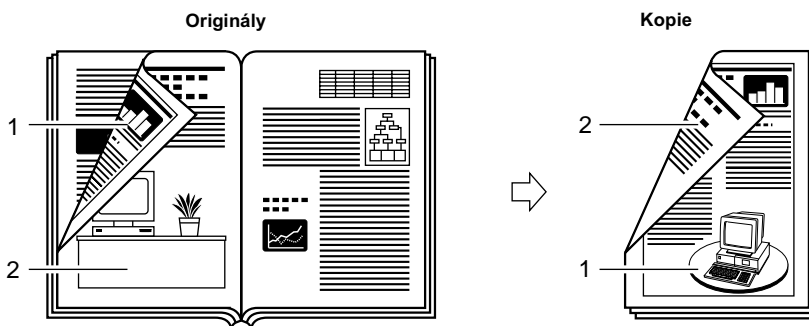

DŮLEŽITÉ

- Při kopírování v režimu *Přední/Zadní Oboustranně* zůstanou přední strana první oboustranně potištěné stránky a zadní strana poslední oboustranně potištěné stránky prázdné. (Stroj nepočítá prázdné stránky jako kopie.)

1 Umístěte originál na kopírovací desku a stiskněte [Oboustranný režim].

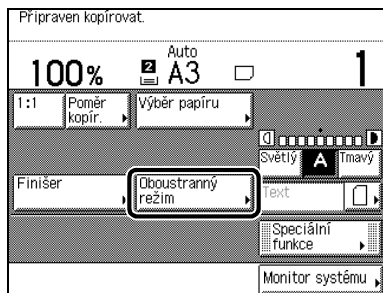

Jestliže chcete zhotovit kopie v pořadí podle čísel stránek, začněte kopírovat od první stránky směrem k poslední.

Uložte originál lícem dolů tak, aby horní okraj originálu přiléhal k hornímu levému rohu kopírovací desky.

2 Stiskněte [Kniha ▶ 2str.] a stiskněte [Další].

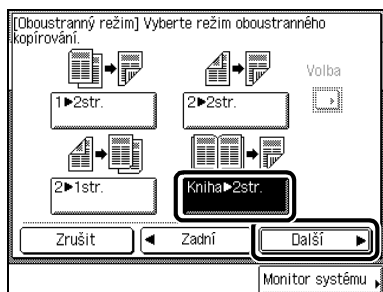

3 Vyberte typ oboustranného originálu a stiskněte tlačítko [OK].

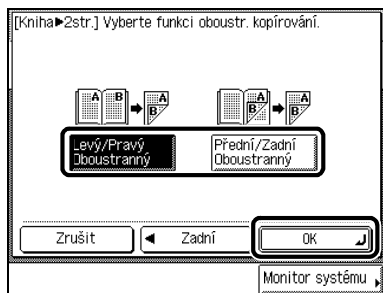

Jestliže je vybráno [Levá/Pravá Oboustranně], potom jsou levé a pravé stránky knihy nebo časopisu kopírovány na přední a zadní stranu listu.

Vyberete-li tlačítko [Přední/Zadní Oboustranně], jsou přední a zadní strana levé stránky, nebo přední a zadní strana pravé stránky zkopírovány na přední a zadní stranu jednoho listu.

Na displej se vrátí obrazovka základních funkcí a je zobrazeno „Kniha ▶ 2str.“ nad [Oboustranný režim].

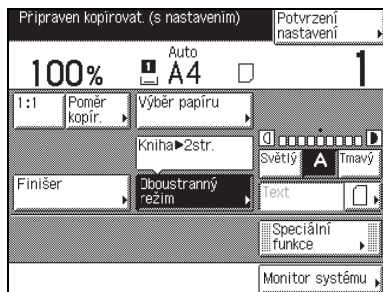

4 Stiskněte .

Chcete-li skenovat rozprostřený originál, umístěte originál a stiskněte opět .

Spustí se skenování.

5 Když je skenování dokončeno, stiskněte tlačítko [Hotov].

Kopírování se spustí.

POZNÁMKA

- Chcete-li zrušit nastavení, stiskněte postupně [Oboustranný tisk] → [Zrušit].
- Chcete-li zrušit všechna nastavení a vrátit stroj do standardního režimu, stiskněte .

Rezervované kopírování

Lze vybrat nastavení kopírování a skenovat originály, i když stroj právě tiskne. Naskenované dokumenty jsou zpracovány po dokončení aktuální úlohy.

POZNÁMKA

- Lze rezervovat až pět kopírovacích úloh včetně právě probíhající úlohy. Úlohy v přerušení nejsou zahrnuty v tomto počtu.
- Pro každou úlohu můžete nastavit jiný režim.

1 Stiskněte [Hotov] na následující obrazovce, která se zobrazí během tisku.

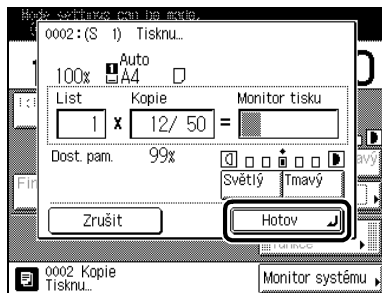

Jestliže úloha zobrazená na displeji dotekového panelu není funkce kopírování, stiskněte  pro zobrazení obrazovky základních funkcí.

2 Uložte originály a nastavte potřebný režim kopírování.

3 Stiskněte a skenování originálů se spustí.

Jestliže je zobrazena následující obrazovka, stiskněte [OK]. Po dokončení běžné úlohy opakujte postup.

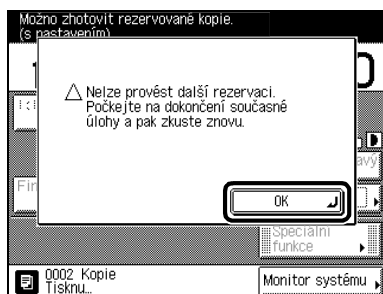

1

Základní kopírování

Přerušení současné kopírovací úlohy a zhotovení prioritních kopií (Režim přerušeni)

Režim Přerušeni umožňuje přerušit rezervovanou nebo právě probíhající úlohu na dobu nezbytnou k tomu, aby se zhotovily jiné přednostní kopie. Tento režim je užitečný, jestliže potřebujete zhotovit spěšně nějaké kopie v době, kdy probíhá delší kopírovací úloha.

POZNÁMKA

- Kopie v režimu přerušeni lze zhotovit, je-li stroj připraven ke skenování.

1 Stiskněte .

Chcete-li kopírovat po změně ID oddělení, zatímco je Správa ID oddělení aktivována, stiskněte  a zadejte ID oddělení a heslo. (Viz *Referenční příručka*.)

POZNÁMKA

- Úloha právě běžící nebude přerušena ani po stisku , dokud kopírování v přerušeni nespustí tisk.

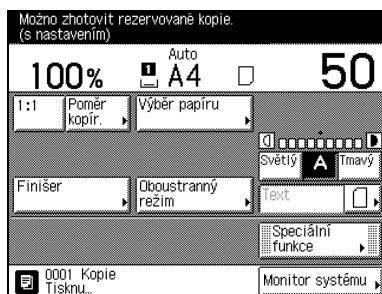

2 Uložte originály a nastavte potřebný režim kopírování.

POZNÁMKA

- Režim přerušeni zrušíte stiskem .
- Chcete-li zrušit všechna nastavení a vrátit stroj do standardního režimu, stiskněte .

3 Stiskněte .

Po spuštění úlohy v přerušeni začne blikat .

4 Odeberte po naskenování originál ze stroje.

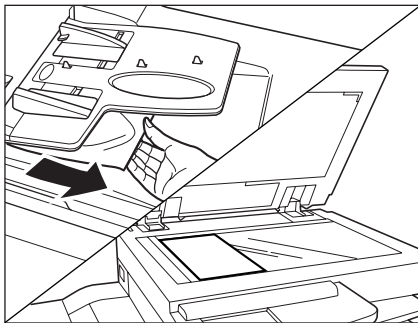

Po dokončení kopírování v režimu přerušení se znovu spustí původní přerušená úloha.

DŮLEŽITÉ

- *Chcete-li pokračovat v kopírování v režimu přerušení, počkejte na dokončení právě probíhajícího kopírování v režimu přerušení (konec tisku).*

Kontrola ukázkové sady před kopírováním (Ukázková sada)

Než začnete zhotovovat opakované kopie, můžete výsledek kopírování zkontrolovat pomocí ukázkové sady.

DŮLEŽITÉ

- [Ukázková sada] se zobrazí, jen když nastavíte zhotovování vícenásobných kopií v režimech Třídít, Sešít, Vkládání přebalullistu nebo Brožura. [Ukázková sada] se nezobrazí v režimu třídění do skupin.

POZNÁMKA

- Počítadlo počítá ukázkové tisky jako tisky.

1 Uložte originál a vyberte požadovaný kopírovací režim.

2 Stiskněte [Ukázková sada] a stiskněte .

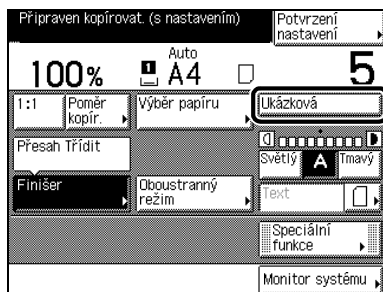

Spustí se skenování.

Spustí se tisk ukázkové sady a je zhotoven jeden výtisk.



3 Zkontrolujte tisk a vyberte [Spustit tisk], [Zrušit] nebo [Změnit nastavení].



Chcete-li zhotovit zbývající kopie, stiskněte tlačítko [Spustit tisk].

Chcete-li zrušit kopírování, stiskněte tlačítko [Zrušit].

Chcete-li změnit nastavení, stiskněte [Změnit nastavení], nastavte nový režim a stiskněte [Hotov].

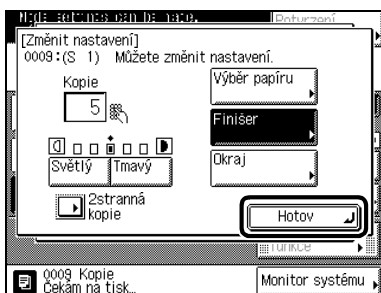

- Ke změně počtu kopií použijte 0 - 9 (číselná tlačítka).
- Stiskem [Světlý] nebo [Tmavý] změníte expozici.
- Chcete-li zhotovit oboustrannou kopii, stiskněte tlačítko [2stranná kopie].
- Kopírovací papír vyberete stiskem [Výběr papíru]. (Viz „Výběr velikosti kopírovacího papíru (Výběr papíru)“ na str. 1-17.)
- Chcete-li setřídít zkopírované papíry, stiskněte tlačítko [Finišer]. (Viz „Třídění kopií (Finišer)“ na str. 1-44.)
- Chcete-li nastavit okraj pro vazbu, stiskněte tlačítko [Okraj]. (Viz „Zhotovování kopií s okraji (Okraj)“ na str. 2-22.)
- Změňte-li nastavení kopírování, stroj začne tisknout od první sady.
- Chcete-li kopírovat další ukázkovou sadu, stiskněte tlačítko [Ukázková sada].

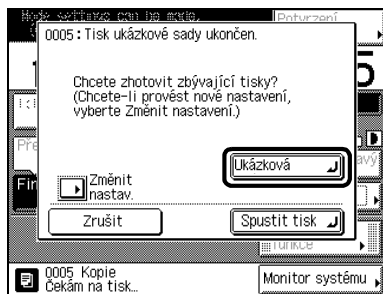

Kontrola nastavení kopírovacího režimu (Potvrzení nastavení)

Jestliže jsou nastavení kopírovacího režimu vybrána na obrazovkách (např. na obrazovce Speciálních funkcí), je možné tato nastavení kontrolovat pomocí seznamu.

1

Základní kopírování

1 Stiskněte [Potvrzení nastavení] na obrazovce základních funkcí.

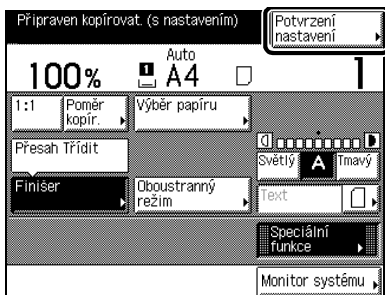

Na displeji se zobrazí vybrané nastavení kopírování.

2 Zkontrolujte nastavení a stiskněte [Hotov].



Bylo-li nastaveno deset a více režimů, použijte [▼] k přechodu na další obrazovku. Pro návrat na předchozí obrazovku stiskněte [▲].

Na displej se vrátí obrazovka základních funkcí.

POZNÁMKA

- Jestliže tlačítko režimu kopírování má připojenu značku „▶“, objeví se při stisku tohoto tlačítka další obrazovka.

Změna nebo zrušení vybraného kopírovacího režimu (Zrušení nastavení)

Z obrazovky Potvrzení nastavení můžete také změnit nebo zrušit vybrané funkce.

1 Stiskněte [Potvrzení nastavení] na obrazovce základních funkcí.

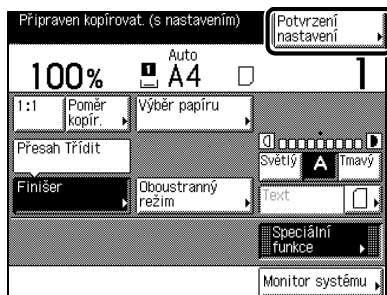

Objeví se obrazovka potvrzení znázorňující nastavení vybraného kopírovacího režimu.

2 Stiskněte tlačítko kopírovacího režimu, který chcete změnit nebo zrušit.



Bylo-li nastaveno deset a více režimů pokračujte stiskem [▼] k další obrazovce. Pro návrat na předchozí obrazovku stiskněte [▲].

Objeví se obrazovka nastavení kopírovacího režimu.

POZNÁMKA

- Jestliže tlačítko režimu kopírování má připojenu značku „▶“, objeví se po stisku tohoto tlačítka další obrazovka.
- Stisknete-li [Hotov] po stisku tlačítka, u kterého není zobrazena značka „▶“, nastavení se vynuluje.

- **Chcete-li změnit režim (např. Ostrost)**

Provedte stejné kroky jako při nastavování režimu. Změňte nastavení dle požadavků a stiskněte [OK].

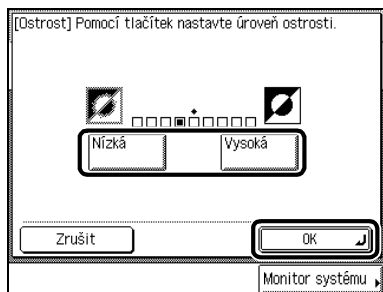

Na displej se vrátí obrazovka potvrzení nastavení.

- **Chcete-li zrušit režim**

Stiskněte [Zrušit].

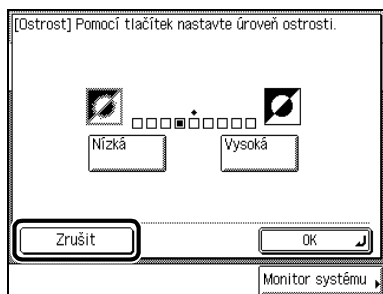

Na displej se vrátí obrazovka potvrzení nastavení.

3 Stiskněte [Hotov].



Na displej se vrátí obrazovka základních funkcí.

Užitečné kopírovací funkce

2

KAPITOLA

Tato kapitola popisuje vyšší kopírovací funkce.

Kopírování rozevřených stran knihy na dva samostatné listy kopie (Separace na dvě strany) . . . 2-2	
Přidání předního a zadního přebalu, vložení listu a stránky kapitoly do sad kopií (Vkládání přebalu/listu)	2-4
Kopírování pro tvorbu brožury (Brožura)	2-10
Kopírování s vložением listů papíru mezi transparentní listy (Prokládání transparentních listů)	2-14
Kopírování s posunutím obrazů originálu (Posun)	2-18
Kopírování s posunutím celého obrazu do středu nebo do rohu	2-19
Kopírování s posunutím obrazu originálu pomocí číselných tlačítek	2-20
Zhotovování kopií s okrají (Okraj)	2-22
Smazání stínů a čar obrysu z kopií (Smazání rámu)	2-25
Zhotovování kopií se smazáním rámu originálu (Smazání rámu originálu)	2-27
Zhotovování kopií se smazáním rámu knihy (Smazání rámu knihy)	2-29
Zhotovování kopií se smazáním otvorů po vazbě apod. (Smazání vazby)	2-31
Zmenšení dvou, čtyř nebo osmi originálů na jeden list kopie (Kombinace obrazů)	2-33
Rozdělení originálu na stejné sekce a zvětšení každé sekce na samostatný list kopie (Separace obrazů)	2-38
Podávání různě velkých originálů společně do podavače (Různě velké originály)	2-42
Kopírování odděleně uložených originálů (Tvorba úlohy)	2-44
Ukládání/Vyvolání často používaných nastavení kopírování do/z paměti (Paměť režimů)	2-47
Ukládání nastavení kopírování	2-47
Ukládání názvů paměťových tlačítek	2-50
Vyvolání nastavení kopírování	2-52
Smazání kopírovací úlohy	2-53
Vyvolání předchozí kopírovací úlohy (Vyvolání)	2-56
Inverze obrazů originálu (Neg/Poz)	2-57
Zhotovování kopií s opakováním obrazu originálu (Opakování obrazu)	2-58
Zhotovování kopií s reverzním obrazem (Zrcadlový obraz)	2-61
Zhotovování kopií s ostrým kontrastem (Ostrost)	2-63

Kopírování rozevřených stran knihy na dva samostatné listy papíru (Separace na dvě strany)

Tato funkce umožňuje kopírovat rozevřené strany knihy nebo časopisu v jednom kroku na samostatné listy kopírovacího papíru.

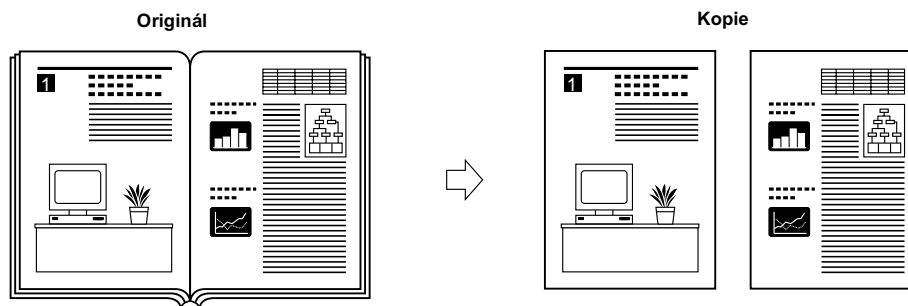

DŮLEŽITÉ

- V režimu *Separace na dvě strany* nemůže být nastaveno kombinované použití režimů *Oboustranné kopírování*, *Vkládání přebalulistu*, *Brožura*, *Prokládání transparentních listů*, *Smazání vazby*, *Různě velké originály*, *Kombinace obrazů*, *Separace obrazů* a *Opakování obrazu*.
- Uložte originál na kopírovací desku. V režimu *separace na dvě strany* nemůžete kopírovat originály pomocí podavače.

POZNÁMKA

- Při kopírování obou stran knihy vyberte režim *separace na dvě strany*. (Viz „Zhotovování oboustranných kopií z rozevřených stran knihy (Kniha ► 2str.)“ na str. 1-65.)

1 Uložte originál na kopírovací desku a stiskněte [Speciální funkce] → stiskněte [Separace na dvě strany].

Jestliže chcete zhotovit kopie v pořadí podle čísel stran, začněte kopírovat od první stránky směrem k poslední.

Uložte originál lícem dolů tak, aby horní okraj originálu přiléhal k hornímu levému rohu kopírovací desky.

2 Stiskněte [Hotov].

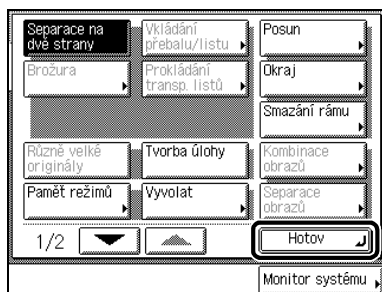

Je nastaven specifikovaný režim a displej se vrátí k obrazovce základních funkcí.

3 Stiskněte .

Kopírování se spustí.

POZNÁMKA

- Chcete-li zrušit nastavení, stiskněte postupně [Speciální funkce] → [Separace na dvě strany] → [Hotov].
- Chcete-li zrušit všechna nastavení a vrátit stroj do standardního režimu, stiskněte .

Přidání předního a zadního přebalu, vložení listu a stránky kapitoly do sad kopií (Vkládání přebalu/listu)

Tato funkce umožňuje naprogramovat stroj tak, aby automaticky přidával přední a zadní přebalové listy, vkládal listy nebo stránky kapitol a používal při tom odlišný typ papíru, než je používán ke kopírování hlavního textu. Navíc je možné, aby na zadní a přední přebal i vkládané listy bylo také kopírováno.

DŮLEŽITÉ

- *Pracuje-li stroj v režimu Vkládání přebalu/listu, nemůžete nastavit režimy Skupina, Přesah Skupina, Otáčet Třídít, Otáčet Skupina, Sedl. sešítí, Kniha ► 2str., Separace na dvě strany, Brožura, Prokládání transp. listů, Kombinace obrazů, Separace obrazů, Opakování obrazu nebo Zrcadlový obraz.*
- *Je-li připojen Finišer J1 (volitelný), nemůžete sešít více než 30 listů (A4 a A4R) nebo 15 listů (A3) papíru na výstupu, včetně vkládaných listů.*
- *Je-li připojen Sedlový finišer G1 (volitelný), nemůžete sešít více než 50 listů (A4 a A4R) nebo 25 listů (A3) papíru na výstupu, včetně vkládaných listů.*

POZNÁMKA

- *Při kopírování na přední a zadní přebal/vkládané listy jsou tyto listy zahrnuty do celkového počtu zhotovených kopií.*
- *Jestliže kopírujete na stránky kapitol, budou tyto kopie zahrnuty do celkového počtu zhotovených kopií.*

■ Přední přebal

Přidá přední přebalový list ke každé sadě kopií. Na přebalový list může být také kopírováno.

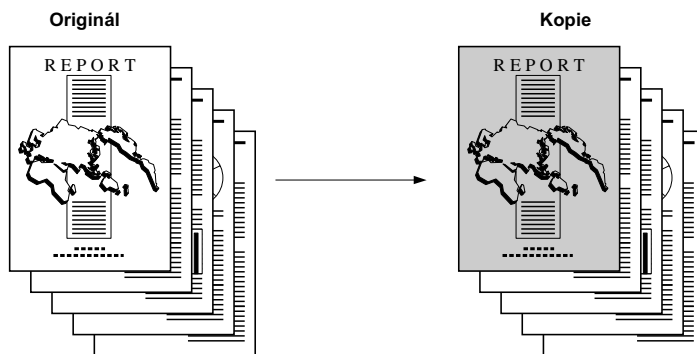

Potíštěný přední přebal vybraný v režimu Vkládání přebalu/listu

■ Zadní přebal

Přidá zadní přebalový list ke každé sadě kopií. Na zadní přebal může být také kopírováno.

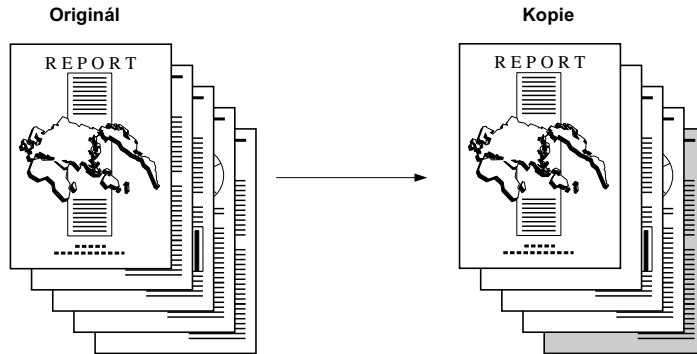

Potíštěný zadní přebal vybraný v režimu Vkládání přebalu/listu

■ Vkládání listu

Vloží listy mezi stránky sady kopií. Je to užitečné, jestliže chcete rozdělit sady kopií na různé sekce pomocí prázdného listu papíru. Na vkládaný list může být také kopírováno.

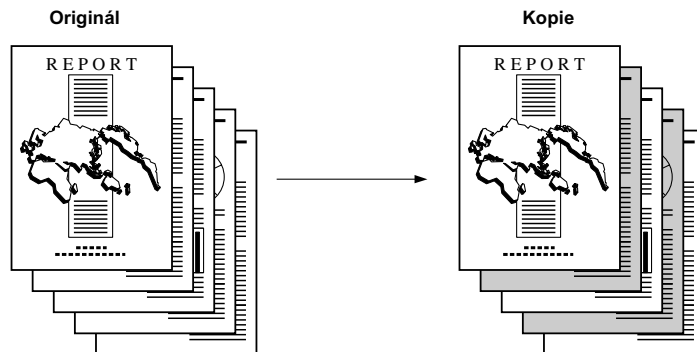

Potíštěné vkládané listy vybrané v režimu Vkládání přebalu/listu

■ Stránka kapitoly

Přidá stránku kapitoly mezi stránky sady kopií. Protože stránka kapitoly je vždy na jedné straně potištěná, je tato funkce užitečná při rozdělování sady kopií na kapitoly.

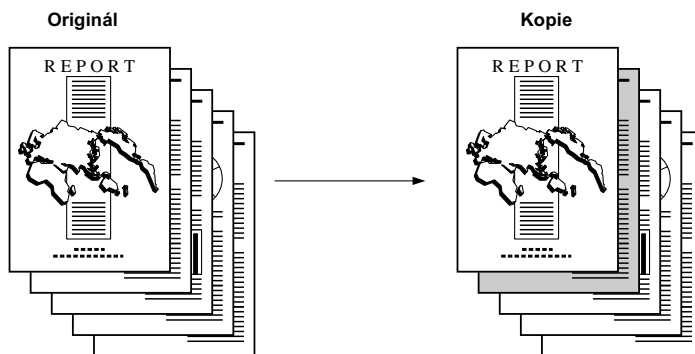

Potištěná stránka kapitoly vybraná v režimu Vkládání přebalu/listu

1 Uložte originály a stiskněte [Speciální funkce] → stiskněte [Vkládání přebalu/listu].

POZNÁMKA

- Je-li automatické třídění nastaveno na [Zap], tak se při kopírování originálů z podavače v okamžiku jejich uložení automaticky nastaví režim Třídít nebo Přesah Třídít. (Viz „Zapnutí/Vypnutí automatického třídění“ na str. 3-5.)

2 Vyberte funkci vkládání přebalu/listu, kterou chcete použít, a pak stiskněte tlačítko [Další].

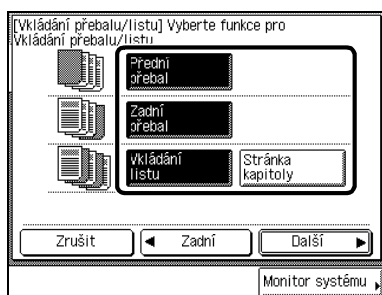

Když vyberete pouze režim Stránka kapitoly, pokračujte ke kroku 4 (když vyberete režim [Vkládání listu] nebo [Stránka kapitoly]).

Nemůžete vybrat současně režimy [Vkládání listu] a [Stránka kapitoly].

 POZNÁMKA

- Režim můžete zrušit dalším stisknutím tlačítka režimu.

3 Při kopírování na přední, zadní přebal nebo vkládaný list stiskněte tlačítko [Tištěný] a pak stiskněte [Další].

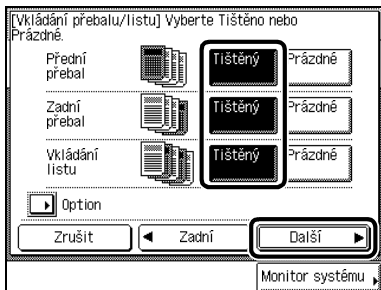

Nastavíte-li režim Oboustranné kopírování, stiskněte [Volba], nastavte stranu, kterou chcete kopírovat a pak [Hotov].

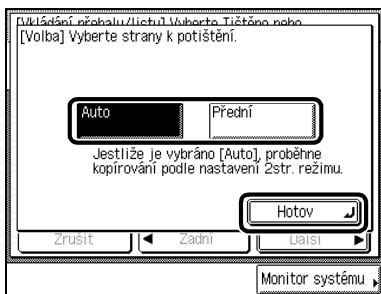

 POZNÁMKA

- Displej se změní v závislosti na nastavení provedeném v kroku 2.
- Stránka kapitoly je vždy na jedné straně potištěná.

4 S ohledem na zvolený režim proveďte dále uvedená nastavení.

 POZNÁMKA

- Displej se bude měnit v závislosti na zvoleném režimu.

● **Vyberete-li [Zadní přebal]:**

Vyberte stranu, na kterou se má kopírovat, a pak stiskněte tlačítko [Další].

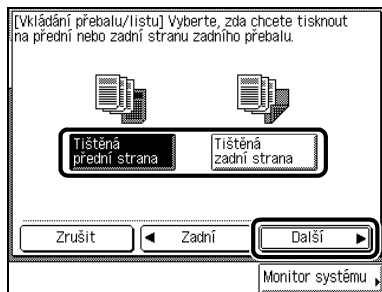

● **Vyberete-li [Vkládání listu] nebo [Stránka kapitoly]:**

Zadejte všechny pozice, do kterých má být list vložen, a pak stiskněte tlačítko [Další].



Specifikujte polohu vkládaného listu použitím 0 - 9 (číselných tlačítek).

 **DŮLEŽITÉ**

- Pro první stranu nelze nastavit pozici vkládaného listu (nebo stránku kapitoly). Zadejte pozici vkládání počínaje druhou stranou.

 **POZNÁMKA**

- Můžete vložit až 20 listů nebo stránek kapitol.
- Jestliže chcete vložit 6 a více listů, použijte tlačítka [▲] nebo [▼] k procházení pozicemi vkládání.
- Chcete-li zrušit nastavení strany vkládaného listu, stiskněte tlačítka [▲] nebo [▼] a stiskněte požadovanou stránku. Pak stiskněte (C).

5 Vyberte zdroj papíru pro každý vkládaný přebal nebo list → stiskněte [OK] → a pak [Hotov].

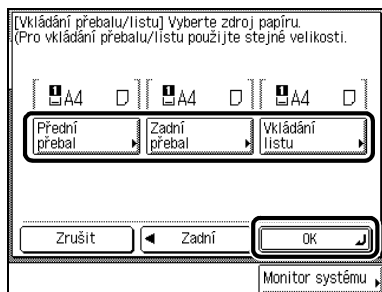

Je nastaven specifikovaný režim a displej se vrátí k obrazovce základních funkcí.

DŮLEŽITÉ

- Pro přední a zadní přebal, vkládání listů a stránku kapitoly vyberte stejnou velikost papírů.
- Změní-li se jedna z velikostí papíru na jinou, změní se i obě zbývající. Změní-li se jen zásuvka na papír a velikost papíru zůstane stejná, zbývající dvě velikosti se nezmění.

POZNÁMKA

- Displej se bude měnit v závislosti na zvoleném režimu.

6 Stiskněte .

Když je originál uložen na kopírovací desce, postupujte podle instrukcí na displeji a stiskněte  jednou pro každý originál. Když je skenování dokončeno, stiskněte tlačítko [Hotov].

Kopírování se spustí.

POZNÁMKA

- Chcete-li zrušit nastavení, stiskněte postupně [Speciální funkce] → [Vkládání přebalu/listu] → [Zrušit].
- Chcete-li zrušit všechna nastavení a vrátit stroj do standardního režimu, stiskněte .

Kopírování pro tvorbu brožury (Brožura)

Můžete kopírovat jednostranné nebo oboustranné originály takovým způsobem, aby kopie mohly být snadno použity k tvorbě brožury.

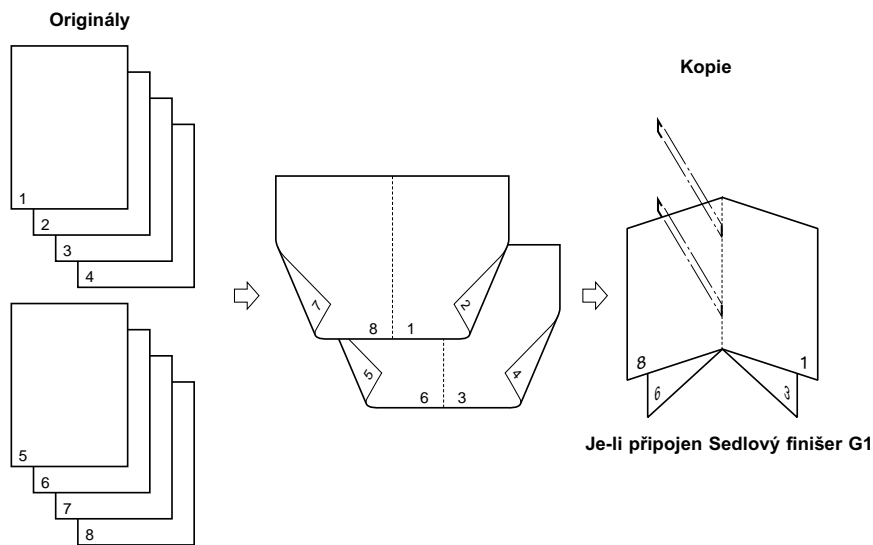

DŮLEŽITÉ

- Pracuje-li stroj v režimu Brožura, nemůžete nastavit režimy Celý obraz, Finišer, Oboustranný, Separace na dvě strany, Vkládání přebalulistu, Prokládání transparentních listů, Okraj, Smazání rámu, Různé velké originály, Kombinace obrazů, Separace obrazů, Opakování obrazu nebo Zrcadlový obraz.
- Když uložíte vertikální originály horizontálně a naskenujete je, bude obraz sudých stran vtištěn vzhůru nohama.
- Sedlové sešití nebude provedeno, jestliže dokument obsahuje pouze jeden list.
- Sedlové sešití nelze použít, jestliže není připojen Sedlový finišer G1 (volitelný).
- Přehyby mohou vypadat odlišně podle typu nebo množství papíru.

1 Uložte originály a stiskněte [Speciální funkce] → stiskněte [Brožura].

POZNÁMKA

- Je-li automatické třídění nastaveno na [Zap], tak se při kopírování originálů z podavače v okamžiku jejich uložení automaticky nastaví režim Třídít nebo Přesah Třídít. (Viz „Zapnutí/Vypnutí automatického třídění“ na str. 3-5.)

2 Vyberte velikost originálu a pak stiskněte tlačítko [Další].

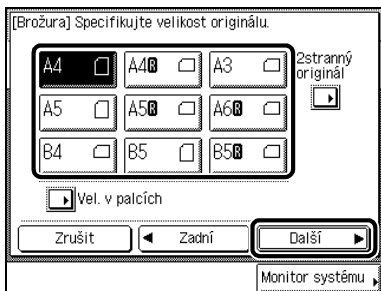

Chcete-li kopírovat oboustranné originály, stisknutím [2stranný originál] vyberte, jak mají být oboustranné originály sedlově sešity, a potom stiskněte [OK].

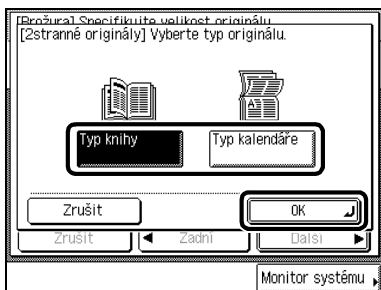

POZNÁMKA

- Chcete-li vybrat velikost papíru definovanou v palcích, stiskněte tlačítko [Vel. v palcích].

3 Vyberte typ papíru a stiskněte [Další].



Není-li připojen Sedlový finišer G1 (volitelný), stiskněte postupně [OK] → [Hotov] a pokračujte ke kroku 5.

Lze vybrat papír velikosti A3 a A4R.

Chcete-li přidat přebal, stiskněte tlačítko [Přidat přebal].

POZNÁMKA

- Do vloženého podavače uložte papír pro přebal lícem dolů.

● Vyberte-li [Přidat přebal]:

Pomocí tlačítka [Ano] nebo [Ne] nastavte, zda chcete kopírovat na přebalový list, a pak stiskněte tlačítko [Další].

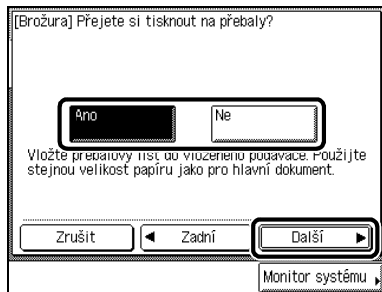

Vyberte typ papíru a stiskněte [Další].



DŮLEŽITÉ

- Papír použitý pro přebal musí mít stejnou velikost jako ostatní listy.
- Papír použitý pro hlavní text nebo přebal musí mít hmotnost 64 g/m² až 80 g/m².
- Když vyberete tlačítko [Přidat přebal], nemůžete do vloženého podavače uložit papír použitý pro hlavní text.

POZNÁMKA

- Přebal může být potištěn pouze z přední strany.

4 Vyberte, zda chcete sešít brožuru, a pak stiskněte tlačítko [OK] → stiskněte [Hotov].

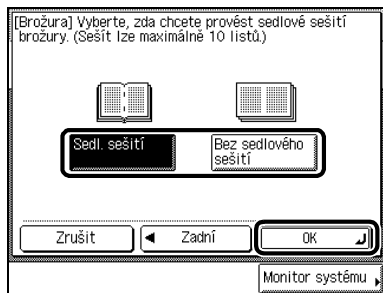

Je nastaven specifikovaný režim a displej se vrátí k obrazovce základních funkcí.

POZNÁMKA

- Jestliže počet listů přesáhne 11, nebude sešítí provedeno a listy budou uloženy do výstupní přihrádky.
- Přihrádka na brožury pojme najednou až 10 sad kopií určených pro sedlové sešítí.
- Když nastavíte režim Brožura, automaticky se nastaví i režim Posun.

5 Stiskněte .

Když je originál uložen na kopírovací desce, postupujte podle instrukcí na displeji a stiskněte  jednou pro každý originál. Když je skenování dokončeno, stiskněte tlačítko [Hotov].

Kopírování se spustí.

POZNÁMKA

- Chcete-li zrušit nastavení, stiskněte postupně [Speciální funkce] → [Skenování brožury] → [Zrušit].
- Chcete-li zrušit všechna nastavení a vrátit stroj do standardního režimu, stiskněte .

Zhotovování kopií s vložením listů papíru mezi transparentní listy (Prokládání transparentních listů)

Použijte tento režim při kopírování na transparentní listy podávané z vloženého podavače. Stroj začne automaticky vkládat listy kopírovacího papíru mezi jednotlivé transparentní listy. Vkládané listy chrání povrch transparentních listů. Obraz může být také tištěn na vkládané listy.

DŮLEŽITÉ

- *Pracuje-li stroj v režimu Prokládání transparentních listů, nemůžete použít režimy Finišer, Oboustranný, Separace na dvě strany, Vkládání přebalulistu, Brožura, Kombinace obrazů, Separace obrazů, Opakování obrazu nebo Zrcadlový obraz.*
- *V režimu prokládání transparentních listů nelze najednou zhotovovat více sad kopií.*
- *Ani v případě, že je váš stroj vybaven finišerem, nemůžete použít žádný z režimů finišeru spolu s režimem prokládání transparentních listů.*

POZNÁMKA

- *Počítadlo kopií nepočítá prázdné vložené listy jako kopie.*
- *Transparentní listy vystupují do přihrádky A, je-li připojena Vnitřní 2cestná přihrádka A1, a do přihrádky B, je-li připojen Sedlový finišer G1, a to i v případě, že je určena jiná přihrádka jako vyčleněná přihrádka.*

■ Netisknete-li na vkládané listy:

Tištěné transparentní listy a prázdné vložené listy vystupují střídavě.

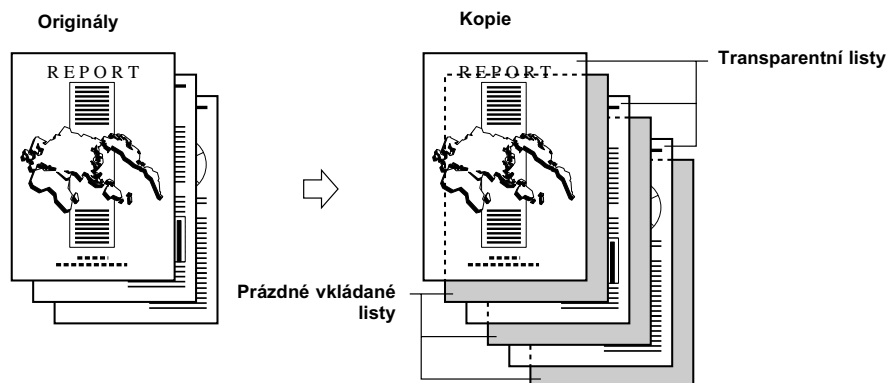

■ **Tisknete-li na vkládané listy:**

Tištěné transparentní listy a potištěné vložené listy vystupují střídavě.

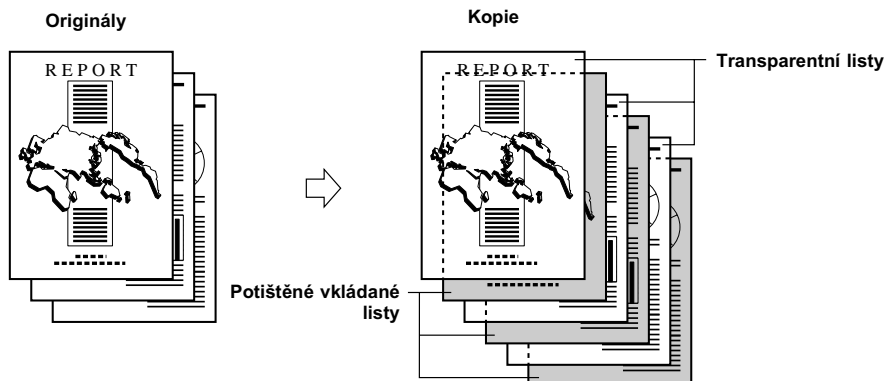

1 Uložte originál a stiskněte [Speciální funkce] → stiskněte [Prokládání transparentních listů].

POZNÁMKA

- *Je-li automatické třídění nastaveno na [Zap], tak se při kopírování originálů z podavače v okamžiku jejich uložení automaticky nastaví režim Třídít nebo Přesah Třídít. (Viz „Zapnutí/Vypnutí automatického třídění“ na str. 3-5.)*

2 Vyberte velikost transparentních listů a pak stiskněte tlačítko [Další].



3 Vyberte velikost vkládaného listu a pak stiskněte tlačítko [Další].

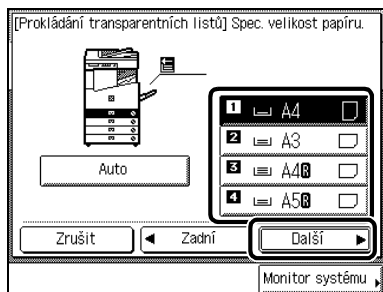

4 Vyberte, zda si přejete kopírovat obraz na vkládaný list, a pak stiskněte tlačítko [OK] → stiskněte [Hotov].

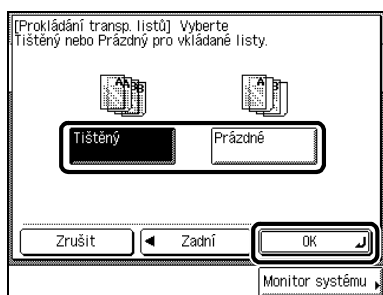

Je nastaven vybraný režim a displej se vrátí k obrazovce základních funkcí.

POZNÁMKA

- Jestliže kopírujete na vkládané listy, budou tyto kopie zahrnuty do celkového počtu zhotovených kopií.

5 Uložte transparentní listy do vloženého podavače a stiskněte .

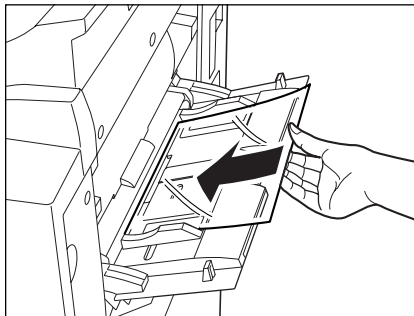

Spustí se skenování.

Když je originál uložen na kopírovací desce, postupujte podle instrukcí na displeji a stiskněte  jednou pro každý originál. Když je skenování dokončeno, stiskněte tlačítko [Hotov].

Kopírování se spustí.

Kopie jsou uloženy s kopírovanou stranou dolů v pořadí první transparentní list a pak vkládaný list.

POZNÁMKA

- V režimu prokládání transparentních listů jsou transparentní listy podávány z vloženého podavače a vkládané listy ze zásuvky na papír.
- Chcete-li zrušit nastavení, stiskněte postupně [Speciální funkce] → [Prokládání transparentních listů] → [Zrušit].
- Chcete-li zrušit všechna nastavení a vrátit stroj do standardního režimu, stiskněte .

Zhotovování kopií s posunutím obrazu originálu (Posun)

Zhotovuje kopie s posunutím celého obrazu do středu nebo do rohu.

DŮLEŽITÉ

- Pracuje-li stroj v režimu Posun, nemůžete použít režimy Opakování obrazu nebo Zrcadlový obraz.
- Pracuje-li stroj v režimu Posun s režimem Zadávání čísel, tlačítka, nelze použít režimy Kombinace obrazů, Separace obrazů nebo Brožura.
- Režim Posun nemůže být vybrán, když nastavíte režim Různě velké originály v kombinaci s režimem Automatický výběr papíru.

■ Středový/Rohový posun

Kopíruje s posunutím celého obrazu do středu nebo do rohu.



■ Zadání číselnými tlačítky

Zhotovuje kopie s celým obrazem posunutým do polohy specifikované pomocí 0 - 9 (číselných tlačítek).

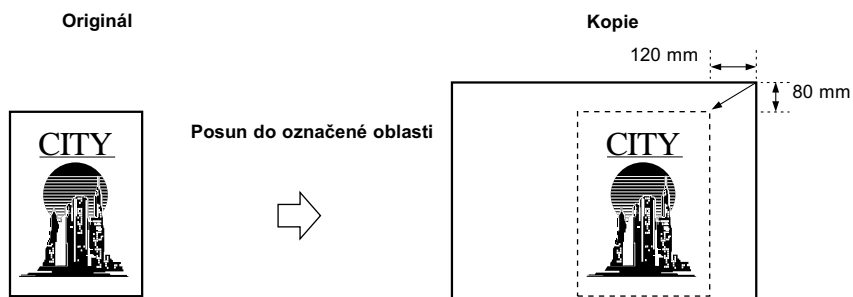

Kopírování s posunutím obrazu originálu do středu nebo do rohu

- 1 Uložte originál a stiskněte [Speciální funkce] → stiskněte [Posun].
- 2 Stiskněte [Středový posun/Rohový posun] a zvolte směr posunu pomocí tlačítka se šipkou. Potom postupně stiskněte [OK] a [Hotov].

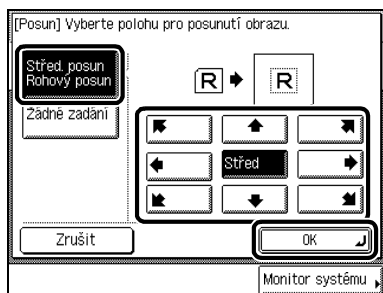

Směr posunu se nevztahuje ke směru, ve kterém je originál uložen na kopírovací desce nebo v podavači, ale ke směru, ve kterém chcete posunout obraz originálu (jako byste umístili originál, který chcete skenovat do středu kopírované stránky).

Je nastaven specifikovaný režim a displej se vrátí k obrazovce základních funkcí.

- 3 Stiskněte .

Kopírování se spustí.

POZNÁMKA

- Chcete-li zrušit nastavení, stiskněte postupně [Speciální funkce] → [Posun] → [Zrušit].
- Chcete-li zrušit všechna nastavení a vrátit stroj do standardního režimu, stiskněte .

2

Užitečné kopírovací funkce

Kopírování s posunutím obrazu originálu pomocí číselných tlačítek

1 Uložte originál a stiskněte [Speciální funkce] → stiskněte [Posun].

2 Stiskem [Zadání čísel. tl.] zvolíte směr posunu a požadovanou hodnotu zadáte pomocí 0 - 9 (číselných tlačítek).

Jestliže zadáte hodnotu mimo rozsah nastavení, objeví se na obrazovce hlášení požadující opravu zadané hodnoty.

POZNÁMKA

- Chcete-li změnit zadanou hodnotu, zvolte směr a zadejte požadovanou hodnotu znovu.
- Uděláte-li při zadávání hodnot chybu, stiskněte tlačítko  a zadejte správnou hodnotu.
- Chcete-li zadat hodnoty v palcích, stiskněte tlačítko [Palec]. Nejprve nastavte funkci zadání v palcích v doplňkových funkcích na [Zap]. (Viz Referenční příručka.)
- Podrobnosti týkající se zadávání hodnot v palcích viz Referenční příručka.

● Příklad: Posunutí obrazu doleva:

Stiskněte levé tlačítko [□] pro zadání hodnoty, potom stiskněte [OK] → a pak [Hotov].

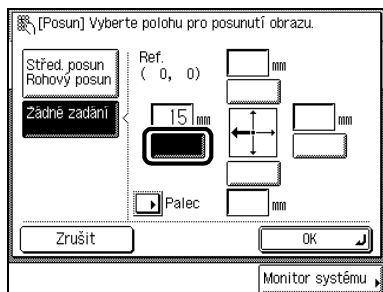

Je nastaven specifikovaný režim a displej se vrátí k obrazovce základních funkcí.

● **Příklad: Posunutí obrazu v diagonálním směru jako na obrázku uvedeném níže:**

Stiskněte horní nebo dolní stranu [□] pro zadání hodnoty. Potom stiskněte levou nebo pravou stranu [□] pro zadání hodnoty a stiskněte [OK] → a pak [Hotov].

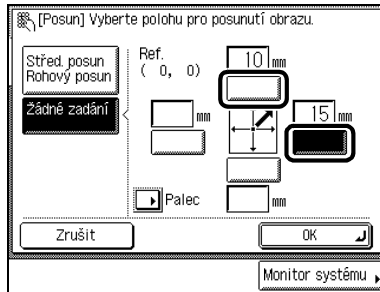

Zobrazí se šipka v diagonálním směru.

Je nastaven vybraný režim a displej se vrátí k obrazovce základních funkcí.

3 Stiskněte .

Kopírování se spustí.

 **POZNÁMKA**

- Chcete-li zrušit nastavení, stiskněte postupně [Speciální funkce] → [Posun] → [Zrušit].
- Chcete-li zrušit všechna nastavení a vrátit stroj do standardního režimu, stiskněte .

Zhotovování kopií s okraji (Okraj)

Tento režim umožňuje zhotovovat kopie s celým obrazem originálu posunutým o stanovenou vzdálenost doprava, doleva, nahoru a dolů a vytvořit tak na výtiscích okraje. Tento režim použijte, jestliže chcete připravit kopie k uložení do kroužkových desek nebo složek.

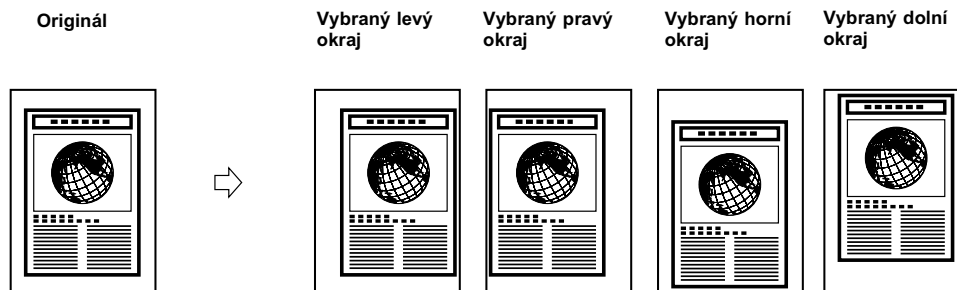

DŮLEŽITÉ

- Pracuje-li stroj v režimu Okraj, nemůžete použít režimy Brožura, Opakování obrazu nebo Zrcadlový obraz.
- Jestliže je vybrán režim okraje, celý obraz originálu je posunut doleva, doprava, nahoru a dolů o stanovenou vzdálenost a zkopírován. Jestliže kopírujete obraz originálu, který přesahuje okraj listu, část obrazu bude oříznuta.

1 Uložte originál, a stiskněte [Speciální funkce] → stiskněte [Okraj].

2 Vyberte typ okraje a stiskněte [Další].

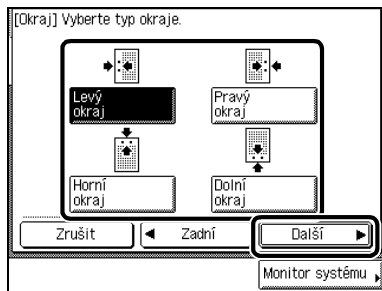

2

DŮLEŽITÉ

- Jestliže používáte režim okraje a oboustranný režim společně a kopírujete originál, který již má okraj, postupujte podle instrukcí níže:
 - 1 ► 2str.: Nastavte okraj jen pro zadní stranu.
 - 2 ► 2str.: Okraj nemusíte nastavovat. Pokračujte v kopírování obvyklým způsobem.
 - 2 ► 1str.: Nastavte okraj jen pro zadní stranu.
- Jestliže používáte režim okraje a oboustranný režim společně a kopírujete originál, který nemá okraj, postupujte podle instrukcí níže:
 - 1 ► 2str.: Nastavte okraj pro přední i zadní stranu.
 - 2 ► 2str.: Nastavte okraj pro přední i zadní stranu.
 - 2 ► 1str.: Nastavte okraj pro přední i zadní stranu.

POZNÁMKA

- Chcete-li zadat hodnoty v palcích, stiskněte tlačítko [Palce]. Nejprve nastavte funkci zadání v palcích v doplňkových funkcích na [Zap]. (Viz Referenční příručka.)
- Výchozí nastavení je 10 mm.

● Když vyberete tlačítko [Levý okraj] nebo [Pravý okraj]:

Použijte tlačítka [-] a [+] k nastavení okraje pro přední a zadní stranu (0 až 20 mm). Stiskněte [OK], pak [Hotov].

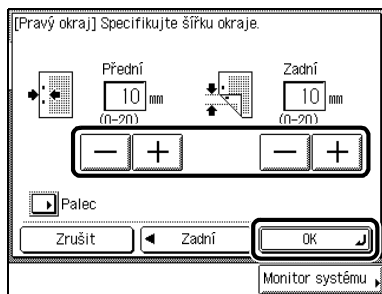

Je nastaven specifikovaný režim a obrazovka se vrátí k obrazovce základních funkcí.

● **Když vyberete tlačítko [Horní okraj] nebo [Dolní okraj]:**

Pomocí [-] nebo [+] nastavte okraj (1 až 20 mm) → stiskněte [OK] → stiskněte [Hotov].

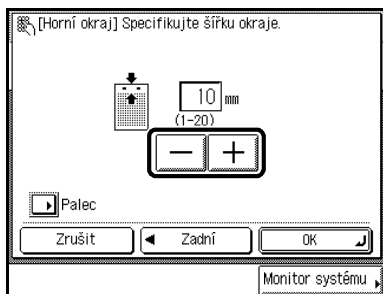

Pro zadání hodnot v milimetrech můžete použít 0 - 9 (číselná tlačítka) pro zadání čísel a tlačítko C.

Je nastaven specifikovaný režim a obrazovka se vrátí k obrazovce základních funkcí.

Jestliže zadáte hodnotu mimo rozsah nastavení, objeví se na obrazovce hlášení požadující opravu zadané hodnoty.

3 Stiskněte Φ.

Kopírování se spustí.

POZNÁMKA

- Chcete-li zrušit nastavení, stiskněte postupně [Speciální funkce] → [Okraj] → [Zrušit].
- Chcete-li zrušit všechna nastavení a vrátit stroj do standardního režimu, stiskněte [↺].

Smazání stínů a čar obrysu z kopií (Smazání rámu)

Tento režim smaže stíny a čáry, které se objevují při kopírování různých typů originálů.

DŮLEŽITÉ

- Kombinaci režimů Smazání rámu originálu, Smazání rámu knihy nebo Smazání vazby nelze nastavit. Jestliže vyberete jeden z těchto tří režimů, je předchozí režim automaticky zrušen.

■ Smazání rámu originálu

Smaže tmavé okraje a linky, které se objevují na výtisku, když je originál menší než zvolená velikost papíru. Také vytvoří prázdný pruh okolo okrajů výtisku.

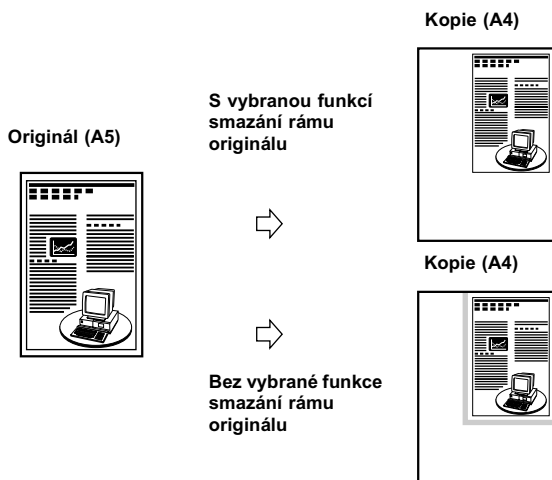

DŮLEŽITÉ

- Režim Smazání rámu originálu nemůže být nastaven v kombinaci s režimy Celý obraz, Brožura, Kombinace obrazů, Separace obrazů, Opakování obrazu a Zrcadlový obraz.

■ Smazání rámu knihy

Smaže tmavé okraje i středovou část s konturami, které se objevují při kopírování rozevřených stran vázaných originálů na jeden list papíru.

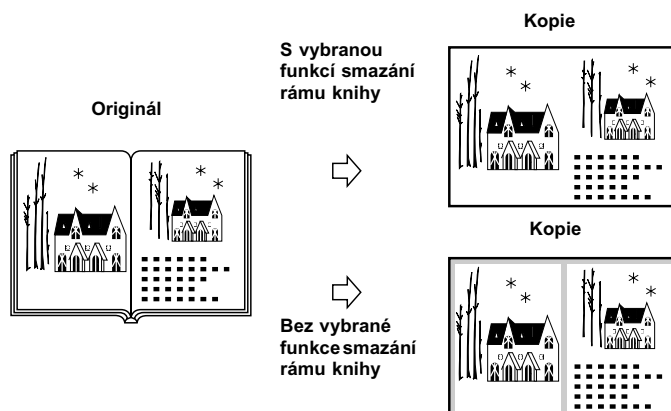

👤 DŮLEŽITÉ

- Režim Smazání rámu knihy nemůže být nastaven v kombinaci s režimy Celý obraz, Brožura, Kombinace obrazů, Separace obrazů, Opakování obrazu a Zrcadlový obraz.

■ Smazání vazby

Smaže stíny, které se objevují na kopiích v důsledku zkopírování otvorů pro vazbu.

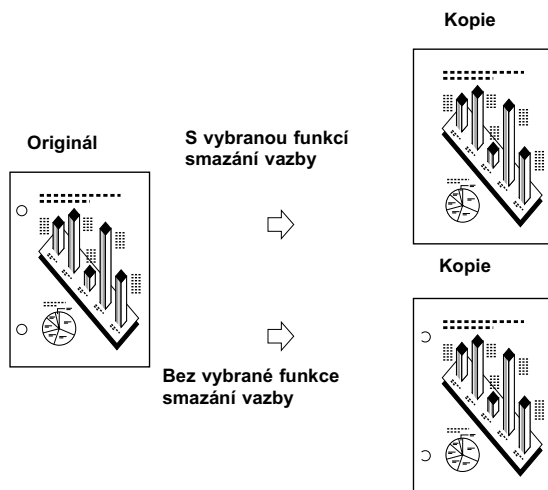

👤 DŮLEŽITÉ

- Pracuje-li stroj v režimu Smazání vazby nemůže být nastaveno použití režimů Celý obraz, Kniha ► 2str., Separace na dvě strany, Brožura, Separace obrazů, Opakování obrazu nebo Zrcadlový obraz.
- Neukládejte originály s otvory pro vazbu do podavače, mohlo by dojít k jejich poškození.

Zhotovování kopií se smazáním rámu originálu (Smazání rámu originálu)

1 Uložte originály a stiskněte [Speciální funkce] → stiskněte [Smazání rámu].

2 Stiskněte [Smazání rámu originálu] a [Další].

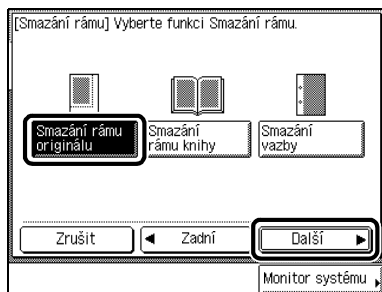

3 Vyberte velikost originálu a stiskněte tlačítko [Další].

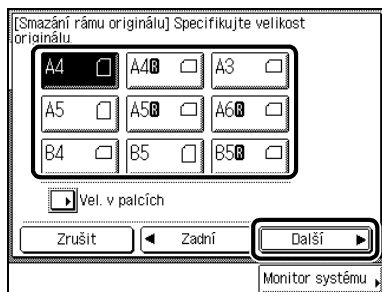

DŮLEŽITÉ

- Režim Smazání rámu originálu můžete nastavit pouze pro velikosti originálů zobrazené na displeji dotekového panelu.

POZNÁMKA

- Chcete-li vybrat velikost papíru definovanou v palcích, stiskněte tlačítko [Vel. v palcích].

2

Užitečné kopírovací funkce

4 Pomocí tlačítek [-] nebo [+] zvolte požadovanou šířku smazání rámu a pak stiskněte tlačítko [OK] → stiskněte [Hotov].

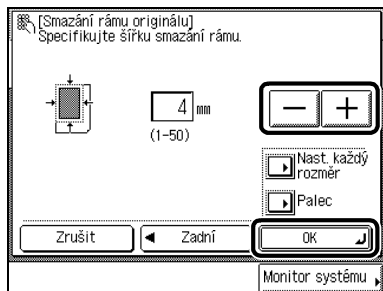

Pro zadání hodnot v milimetrech můžete použít 0 - 9 (číselná tlačítka) pro zadání čísel a tlačítko C.

Dokonce po zadání poměru použitím 0 - 9 (číselných tlačítek), můžete změnit zadané hodnoty použitím [-] nebo [+].

Takto nastavená hodnota platí pro celý obvod originálu. Stiskem [Nastavit každý rozměr] je možné nastavit nezávisle hodnoty šířky smazání rámu pro horní, dolní, levý a pravý okraj originálu.

Vyberete-li [Nastavit každý rozměr], zvolte stranu rámu, tlačítka [-] nebo [+] upravte šířku smazání rámu a stiskněte [OK] → stiskněte [Hotov].

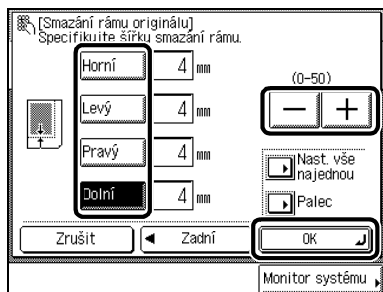

Je nastaven specifikovaný režim a displej se vrátí k obrazovce základních funkcí.

Jestliže zadáte hodnotu mimo rozsah nastavení, objeví se na obrazovce hlášení požadující opravu zadané hodnoty.

POZNÁMKA

- Chcete-li zadat hodnoty v palcích, stiskněte tlačítko [Palec]. Nejprve nastavte funkci zadání v palcích v doplňkových funkcích na [Zap]. (Viz Referenční příručka.)
- Výchozí nastavení je 4 mm.

- 5 Stiskněte** .
Kopírování se spustí.

 **POZNÁMKA**

- Chcete-li zrušit nastavení, stiskněte postupně [Speciální funkce] → [Smazání rámu] → [Zrušit].
- Chcete-li zrušit všechna nastavení a vrátit stroj do standardního režimu, stiskněte .

Zhotovování kopií se smazáním rámu knihy (Smazání rámu knihy)

2

Užitečné kopírovací funkce

- 1** Uložte originál a stiskněte [Speciální funkce] → stiskněte [Smazání rámu].

- 2** Stiskněte [Smazání rámu knihy] a [Další].

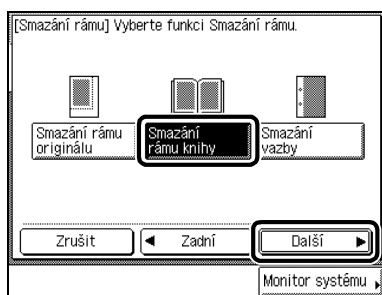

- 3** Vyberte velikost knihy a stiskněte [Další].

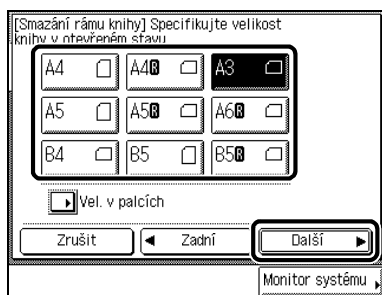

 **POZNÁMKA**

- Chcete-li vybrat velikost papíru definovanou v palcích, stiskněte tlačítko [Vel. v palcích].

- 4** Stiskněte každé tlačítko: [Horní], [Levý], [Střed], [Pravý], a [Dolní] → nastavte požadovanou šířku smazání rámu knihy pomocí tlačítek [-] nebo [+] → stiskněte [OK] → [Hotov].

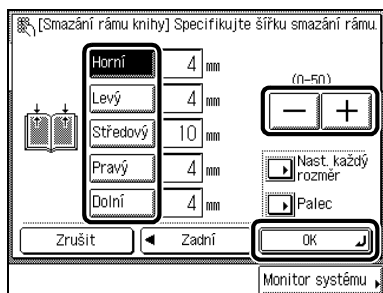

Pro zadání hodnot v milimetrech můžete použít 0 - 9 (číselná tlačítka) pro zadání čísel a tlačítko C.

Dokonce po zadání poměru použitím 0 - 9 (číselných tlačítek), můžete změnit zadané hodnoty použitím [-] nebo [+].

Hodnoty zde zadávané jsou specifikovány nezávisle pro celý obvod originálu. Chcete-li nastavit hodnotu jednotně pro celý originál, stiskněte tlačítko [Nast. vše najednou].

Stisknete-li [Nast. vše najednou], zadejte hodnotu pomocí [-] nebo [+] a stiskněte [OK].

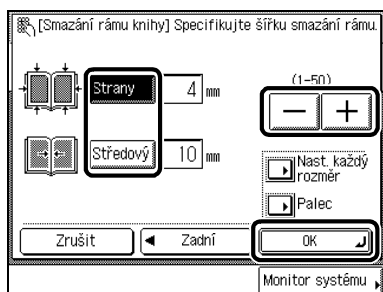

Je nastaven specifikovaný režim a displej se vrátí k obrazovce základních funkcí.

Jestliže zadáte hodnotu mimo rozsah nastavení, objeví se na obrazovce hlášení požadující opravu zadané hodnoty.

POZNÁMKA

- Chcete-li zadat hodnoty v palcích, stiskněte tlačítko [Palec]. Nejprve nastavte funkci zadání v palcích v doplňkových funkcích na [Zap]. (Viz Referenční příručka.)
- Výchozí nastavení je 10 mm pro [Střed] a 4 mm pro [Horní], [Levá], [Pravá] a [Dolní].
- Zvolíte-li [Nastavit každý rozměr] a potom chcete kolem originálu nastavit stejnou šířku smazání, stiskněte [Nast. vše najednou].

5 Stiskněte .

Kopírování se spustí.

POZNÁMKA

- Chcete-li zrušit nastavení, stiskněte postupně [Speciální funkce] → [Smazání rámu] → [Zrušit].
- Chcete-li zrušit všechna nastavení a vrátit stroj do standardního režimu, stiskněte .

Zhotovování kopií se smazáním otvorů po vazbě apod. (Smazání vazby)

2

1 Uložte originál na kopírovací desku a stiskněte [Speciální funkce] → stiskněte [Smazání rámu].

DŮLEŽITÉ

- Neukládejte originály s otvory pro vazbu do podavače, mohlo by dojít k jejich poškození.

2 Stiskněte [Smazání vazby], a stiskněte [Další].

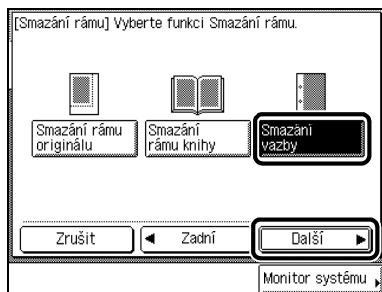

3 Specifikujte funkci smazání vazby a pak stiskněte tlačítko [Další].

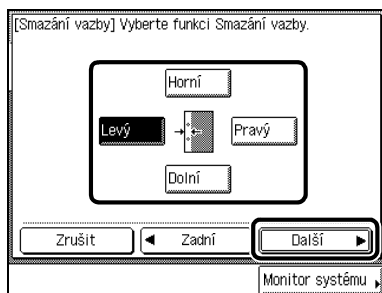

Poloha otvorů pro vazbu neoznačuje polohu originálu na kopírovacím skle, ale polohu otvorů pro vazbu v situaci, kdy je strana originálu určená ke kopírování lícem nahoru a horní okraj je nahoře.

4 Pomocí tlačítek [-] nebo [+] nastavte požadovanou šířku smazání vazby a stiskněte [OK] → stiskněte [Hotov].

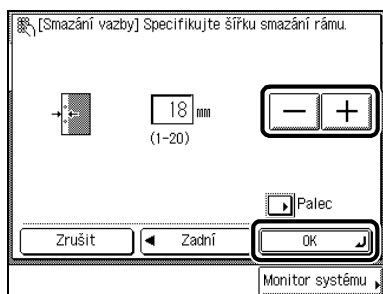

Pro zadání hodnot v milimetrech můžete použít 0 - 9 (číselná tlačítka) pro zadání čísel a tlačítko C.

Dokonce po zadání poměru použitím 0 - 9 (číselných tlačítek), můžete změnit zadané hodnoty použitím [-] nebo [+].

Je nastaven specifikovaný režim a displej se vrátí k obrazovce základních funkcí.

Jestliže zadáte hodnotu mimo rozsah nastavení, objeví se na obrazovce hlášení požadující opravu zadané hodnoty.

POZNÁMKA

- Chcete-li zadat hodnoty v palcích, stiskněte tlačítko [Palec]. Nejprve nastavte funkci zadání v palcích v doplňkových funkcích na [Zap]. (Viz Referenční příručka.)
- Výchozí nastavení je 18 mm.

5 Stiskněte .

Kopírování se spustí.

POZNÁMKA

- Chcete-li zrušit nastavení, stiskněte postupně [Speciální funkce] → [Smazání rámu] → [Zrušit].
- Chcete-li zrušit všechna nastavení a vrátit stroj do standardního režimu, stiskněte .

Zmenšení dvou, čtyř nebo osmi originálů na jeden list kopie (Kombinace obrazů)

Tento režim automaticky zmenšuje dva, čtyři nebo osm originálů, oboustranné originály nebo rozevřené strany knihy tak, aby se vešly na jednostranné nebo oboustranné kopie vybrané velikosti.

DŮLEŽITÉ

- *Pracuje-li stroj v režimu Kombinace obrazů, nemůžete nastavit režimy Celý obraz, Oboustranný, Separace na dvě strany, Vkládání přebalulistu, Brožura, Prokládání transparentních listů, Sedlové sešití, Smazání rámu originálu, Smazání rámu knihy, Různě velké originály, Separace obrazů, Opakování obrazu nebo Zrcadlový obraz.*
- *Originály kopírované v režimu Kombinace obrazů musejí mít stejnou velikost. Režim Kombinace obrazů nelze použít s režimem Různě velké originály.*

POZNÁMKA

- *Poměr zmenšení je nastaven automaticky tak, aby se originály vešly na vybranou velikost papíru.*

■ 2 na 1

Zmenšuje dva 1stranné nebo jeden 2stranný originál tak, aby se vešly na jednu nebo obě strany papíru.

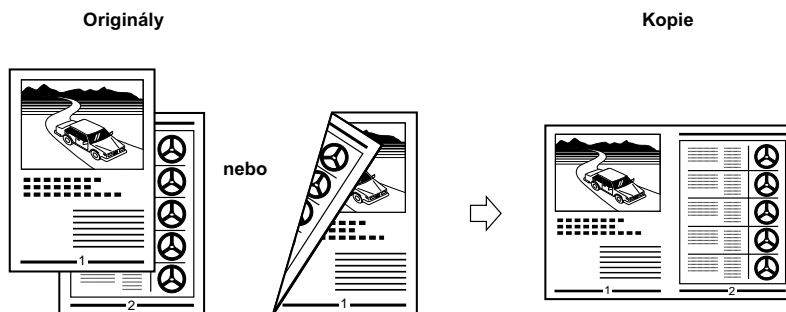

■ 4 na 1

Zmenšuje čtyři 1stranné nebo dva 2stranné originály tak, aby se vešly na jednu nebo obě strany papíru.

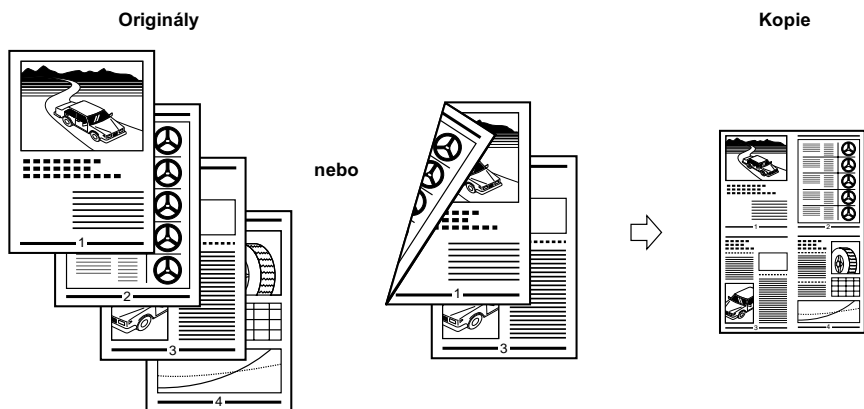

■ 8 na 1

Zmenšuje osm 1stranných nebo čtyři 2stranné originály tak, aby se vešly na jednu nebo obě strany papíru.

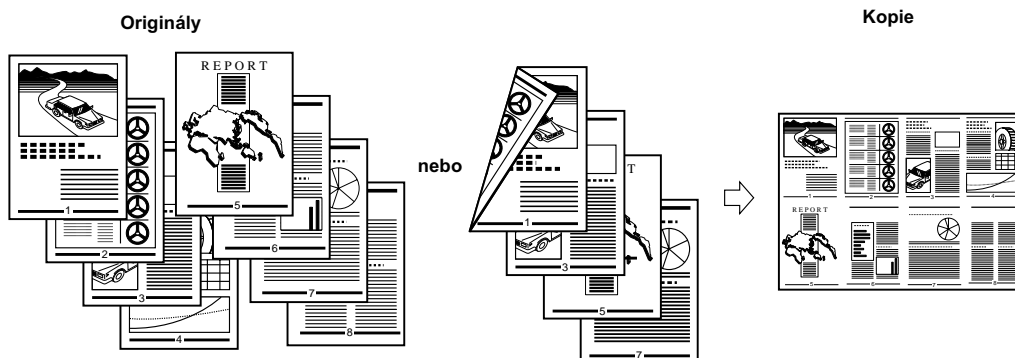

1 Uložte originály a stiskněte [Speciální funkce] → [Kombinace obrazů].

POZNÁMKA

- *Je-li automatické třídění nastaveno na [Zap], tak se při uložení originálů do podavače automaticky nastaví režim Třídít nebo Přesah Třídít. (Viz „Zapnutí/Vypnutí automatického třídění“ na str. 3-5.)*

2 Vyberte velikost originálu a pak stiskněte tlačítko [Další].

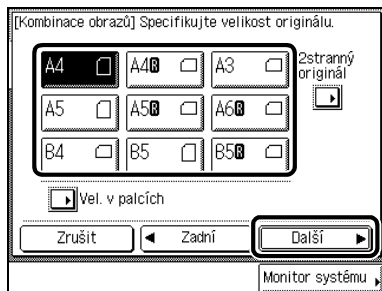

Chcete-li kopírovat oboustranné originály v režimu Kombinace obrazů, stiskněte po výběru velikosti originálu tlačítko [2stranný originál].

Po stisknutí [2stranný originál] vyberte způsob otevírání a stiskněte [OK].

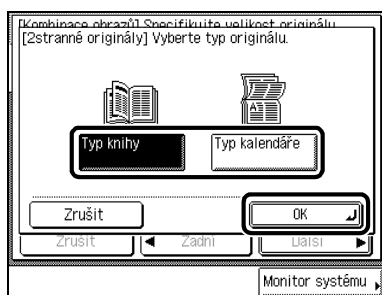

POZNÁMKA

- Chcete-li vybrat velikost papíru definovanou v palcích, stiskněte tlačítko [Vel. v palcích].

3 Vyberte požadovanou funkci Kombinace obrazů a pak stiskněte tlačítko [Další].

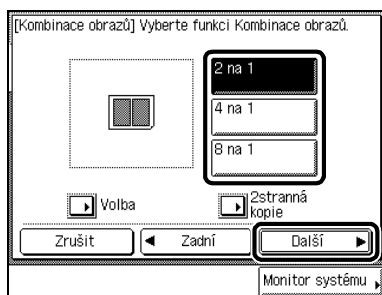

Chcete-li zhotovovat oboustranné kopie, stiskněte [2str. kopie], vyberte způsob otevírání a stiskněte [OK].

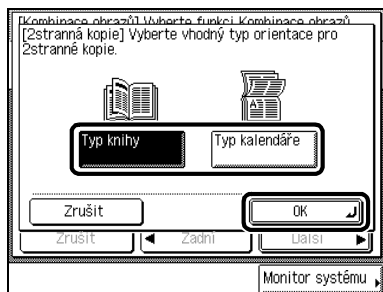

Stiskem [Volba] vyberte pořadí rozvržení obrazů a stiskněte [Hotov].

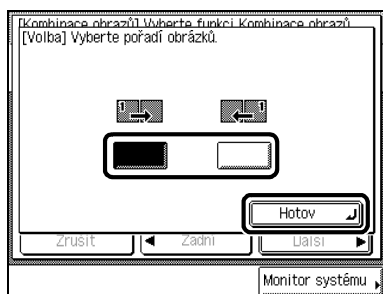

2 na 1

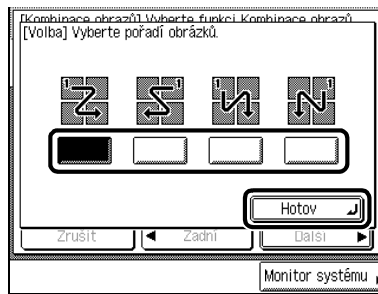

4 na 1, 8 na 1

Jestliže nespécifikujete [Volba], vytisknou se obrázy v následujícím pořadí: levý → pravý pro 2 na 1; horní levý → horní pravý → dolní levý → dolní pravý pro 4 na 1 nebo 8 na 1.

4 Vyberte velikost papíru, stiskněte [OK] → stiskněte [Hotov].

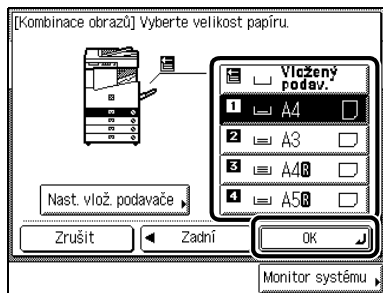

Je nastaven specifikovaný režim a displej se vrátí k obrazovce základních funkcí.

👉 DŮLEŽITÉ

- Nemůžete nastavit funkci automatického výběru papíru v režimu Kombinace obrazů.



POZNÁMKA

- Stroj automaticky vybere poměr kopírování v závislosti na zvolené velikosti papírů.
- Když nastavíte režim Kombinace obrazů, automaticky se nastaví i režim Posun.

5 Stiskněte .

Když je originál uložen na kopírovací desce, postupujte podle instrukcí na displeji a stiskněte  jednou pro každý originál. Když je skenování dokončeno, stiskněte tlačítko [Hotov].

Kopírování se spustí.



POZNÁMKA

- Chcete-li zrušit nastavení, stiskněte postupně [Speciální funkce] → [Kombinace obrazů] → [Zrušit].
- Chcete-li zrušit všechna nastavení a vrátit stroj do standardního režimu, stiskněte .

Rozdělení originálu na stejné sekce a zvětšení každé sekce na samostatný list kopie (Separace obrazů)

Tento režim automaticky rozděljuje originál na stejné části a každou část kopíruje zvětšeně na samostatný list kopírovacího papíru.

K dispozici jsou následující čtyři typy funkcí pro separaci obrazu: 1 na 2 (1str. a 2str. kopie) a 1 na 4 (1str. a 2str. kopie).



DŮLEŽITÉ

- Pracuje-li stroj v režimu *Separace obrazu*, nemůžete použít režimy *Celý obraz*, *Oboustranný*, *Separace na dvě strany*, *Vkládání přebalovacího listu*, *Brožura*, *Prokládání transparentních listů*, *Sedlové sešití*, *Smazání rámu*, *Různě velké originály*, *Kombinace obrazů* a *Opakování obrazu*.
- Originály kopírované v režimu *separace obrazů* musejí mít stejnou velikost. Režim *Různě velké originály* nelze použít s režimem *Separace obrazů*.
- Uložte originál na kopírovací desku. V režimu *Separace obrazů* nemůžete originál uložit do podavače a zkopírovat jej.



POZNÁMKA

- Poměr zvětšení je automaticky nastaven tak, aby odpovídal vybrané velikosti kopírovacího papíru.

■ 1 na 2

Rozděluje jednostranný originál na dvě stejné části a každou část kopíruje zvětšeně jako dvě jednostranné nebo jednu oboustrannou kopii.

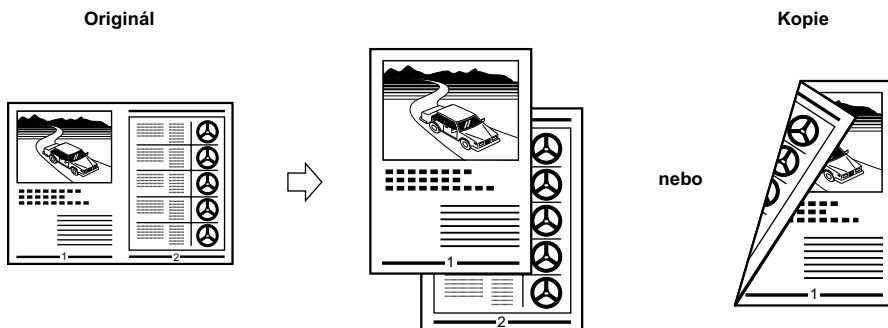

POZNÁMKA

- Při použití této funkce můžete originály velikosti A4 umístit horizontálně nebo vertikálně. Vertikálně umístěné originály jsou rozdělčovány do horní a dolní části.

■ 1 na 4

Rozděluje jednostranný originál na čtyři stejné části a každou část kopíruje zvětšeně jako čtyři jednostranné nebo dvě oboustranné kopie.

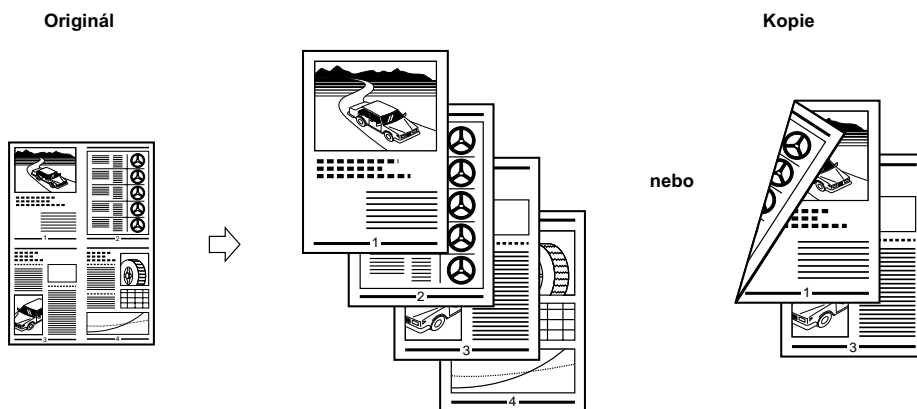

POZNÁMKA

- Při použití této funkce můžete originály velikosti A4 umístit horizontálně nebo vertikálně.

1 Uložte originál na kopírovací desku a stiskněte [Speciální funkce] → [Separace obrazů].

2 Vyberte typ rozvržení a stiskněte [Další].

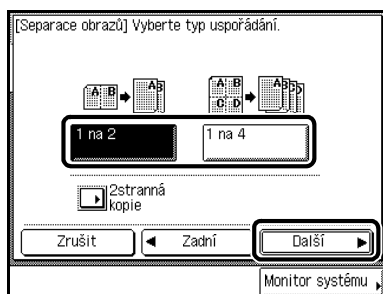

Jestliže je vybrán režim [2str. kopie], zvolte způsob otevření a stiskněte [OK].

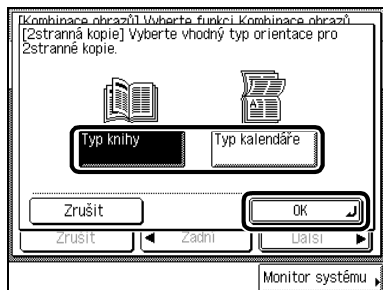

3 Vyberte rozvržení poslední stránky originálu a stiskněte [Další].

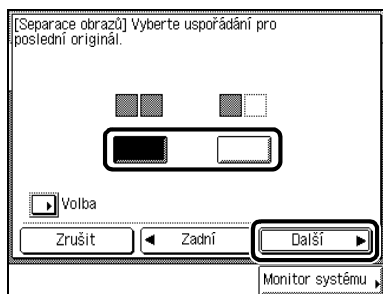

1 na 2

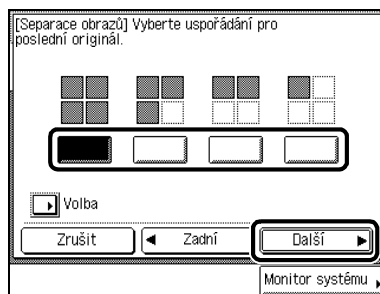

1 na 4

Můžete omezit výstup prázdných stránek nastavením polohy posledního originálu.

Stiskem [Volba] vyberte pořadí rozvržení obrazů a stiskněte [Hotov].

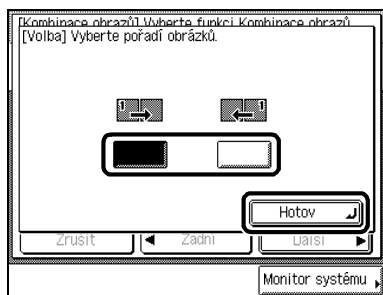

1 na 2

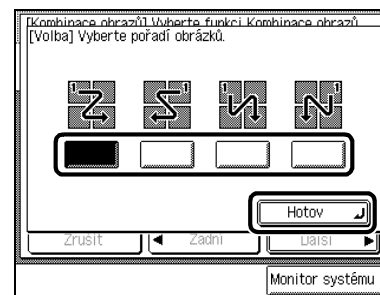

1 na 4

Jestliže nespécifikujete [Volba], vytisknou se obrázy v následujícím pořadí: levý → pravý pro 1 na 2; horní levý → horní pravý → dolní levý → dolní pravý pro 1 na 4.

4 Vyberte velikost papíru a stiskněte [OK] → stiskněte [Hotov].

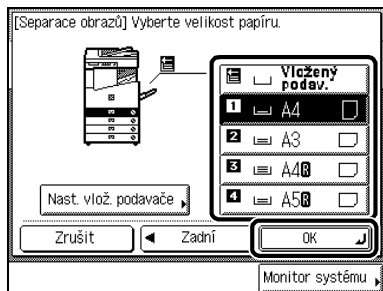

Je nastaven specifikovaný režim a displej se vrátí k obrazovce základních funkcí.

DŮLEŽITÉ

- Nemůžete vybrat funkci [Automatický výběr papíru] v režimu *Separace obrazů*.

POZNÁMKA

- Stroj automaticky vybere poměr kopírování v závislosti na zvolené velikosti papíru.

5 Stiskněte .

Jedná-li se o vícenásobné originály, postupujte podle instrukcí na displeji a stiskněte  jednou pro každý originál. Když je skenování dokončeno, stiskněte tlačítko [Hotov].

Kopírování se spustí.

POZNÁMKA

- Chcete-li zrušit nastavení, stiskněte postupně [Speciální funkce] → [Separace obrazů] → [Zrušit].
- Chcete-li zrušit všechna nastavení a vrátit stroj do standardního režimu, stiskněte .

Podávání různě velkých originálů společně do podavače (Různě velké originály)

Po uložení do podavače umožňuje tato funkce kopírovat různě velké originály společně v jedné skupině.

DŮLEŽITÉ

- Tuto funkci je možné nastavit, jen je-li připojen podavač (DADF-H1).
- Pracuje-li stroj v režimu Různě velké originály, nelze použít režimy *Knih* ► *2str.*, *Separace na dvě strany*, *Brožura*, *Kombinace obrazů*, *Separace obrazů* nebo *Opakování obrazu*.
- Nemůžete vybrat režim *Posun*, jestliže nastavíte [Automatický výběr papíru] v kombinaci s režimem Různě velké originály.
- Všechny originály uložené společně do podavače musejí mít stejnou hmotnost (typ papíru).

POZNÁMKA

- Oboustranné kopírování nelze provádět v kombinaci s režimem Různě velké originály. Různě velké originály budou tištěny jako jednostranné kopie podle jejich příslušné velikosti.

1 Uložte originály do podavače a stiskněte [Speciální funkce] → [Různě velké originály].

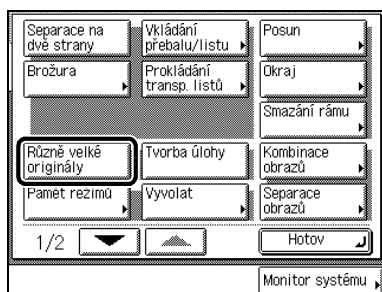

POZNÁMKA

- Je-li automatické třídění nastaveno na [Zap], při kopírování originálů z podavače se automaticky nastaví režim *Třídít* nebo *Přesah Třídít*. (Viz „Zapnutí/Vypnutí automatického třídění“ na str.3-5.)

2 Stiskněte [Hotov].



Je nastaven specifikovaný režim a displej se vrátí k obrazovce základních funkcí.

3 Stiskněte .

Když je originál uložen na kopírovací desce, postupujte podle instrukcí na displeji a stiskněte  jednou pro každý originál. Když je skenování dokončeno, stiskněte tlačítko [Hotov].

Kopírování se spustí.

POZNÁMKA

- Chcete-li zrušit nastavení, stiskněte postupně [Speciální funkce] → [Různě velké originály].
- Chcete-li zrušit všechna nastavení a vrátit stroj do standardního režimu, stiskněte .

Kopírování odděleně uložených originálů (Tvorba úlohy)

Tento režim umožňuje skenovat příliš velké originály rozdělením na několik dávek. Ke skenování můžete použít podavač i kopírovací desku. Po naskenování v několika dávkách jsou originály zkopírovány najednou jako jeden dokument.

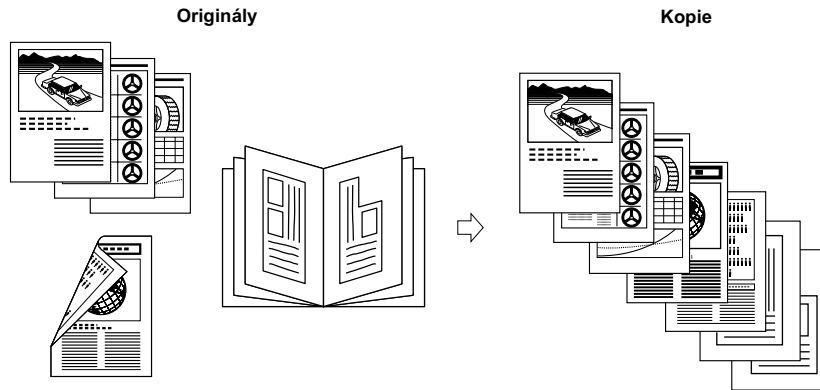

DŮLEŽITÉ

- Při skenování originálů v režimu Tvorba úlohy nemůžete nastavení kopírování změnit. Potřebné nastavení je třeba provést předem podle typu originálu nebo požadovaného režimu kompletace.
- Před skenováním dalších originálů, tj. mezi úlohami, lze změnit nebo specifikovat následující: počet kopií, kvalita obrazu, expozice a 2str. režim.
- Jestliže ukládáte originál do podavače, odebírejte postupně po každém ukončení skenování originály z výstupní přihrádky na originály.

POZNÁMKA

- Když uložíte různé velké originály do podavače, nastavte režim Různě velké originály.
- Když chcete kopírovat jednostranné a oboustranné originály jako oboustranné kopie, nastavte předem režim 1 ► 2str., jestliže první dávku originálů tvoří jednostranné originály. Jestliže první dávku tvoří oboustranné originály, nastavte předem režim 2 ► 2str. Před skenováním dalších originálů nastavte nebo zrušte podle typu originálu režim Oboustranný originál.
- Jestliže nemůžete připravit originály ke kopírování najednou nebo chcete použít pro každý originál jiné nastavení, doporučujeme uložit originály do schránky a vytisknout je v režimu Sloučit dokumenty. (Viz Průvodce funkcemi schránky)

1 Uložte první originál a stiskněte [Speciální funkce].

2 Stiskněte [Tvorba úlohy] a [Hotov].

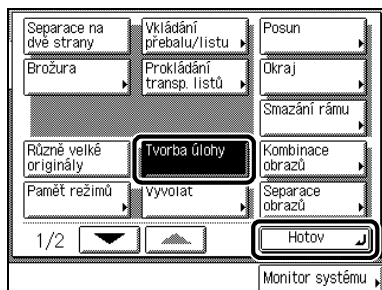

Je nastaven specifikovaný režim a displej se vrátí k obrazovce základních funkcí.

3 Stiskněte .

Skenování se spustí.

 POZNÁMKA

- Skenování zrušíte stiskem [Zrušit] nebo .

4 Po dokončení skenování uložte další originál a stiskněte .

Změňte nastavení skenování podle potřeby před stiskem .

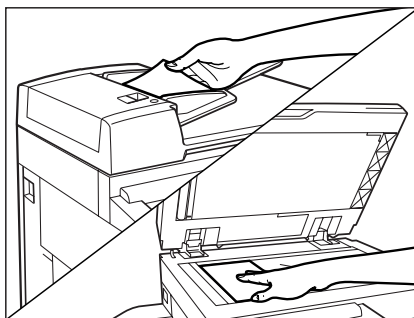

- Můžete nastavit expozici a kvalitu obrazu. (Viz „Nastavení expozice a kvality obrazu“ na str. 1-22.)
- Nastavení typu originálu můžete změnit (Jednostranný/Oboustranný). Viz „Oboustranné kopírování (Oboustranný režim)“ na str. 1-57.)
- Můžete změnit počet sad kopií. (Viz „Zadání počtu kopií“ na str. 1-15.)

Při skenování oboustranných originálů stiskněte [2stranný originál].

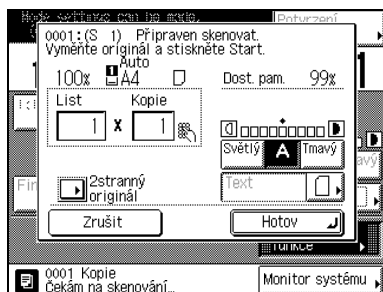

Vyberte typ originálu a stiskněte tlačítko [OK].

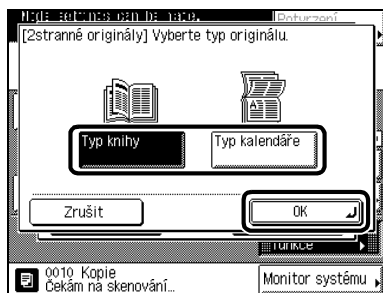

- Nezapomeňte podle typu originálů nastavit nebo zrušit režim Oboustranný originál.
Podle potřeby tento postup opakujte.

5 Po naskenování posledního originálu stiskněte [Hotov].

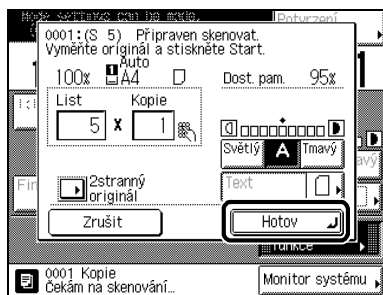

POZNÁMKA

- Chcete-li zrušit nastavení, stiskněte postupně [Speciální funkce] → [Tvorba úlohy].
- Chcete-li zrušit všechna nastavení a vrátit stroj do standardního režimu, stiskněte .

Ukládání/Vyvolání často používaných nastavení kopírování do/z paměti (Paměť režimů)

Pod tlačítko paměti můžete uložit libovolnou kombinaci kopírovacích funkcí (až devět nastavení) a tlačítko můžete pojmenovat. Tento postup je výhodný u často používaných kopírovacích funkcí.

POZNÁMKA

- Kopírovací úlohy uložené do paměti nebudou vymazány, ani když vypnete napájení.
- Můžete uložit všechny funkce (režimy) s výjimkou režimu Přerušení.

2

Užitečné kopírovací funkce

Ukládání nastavení kopírování

- 1 Na obrazovce základních nebo speciálních funkcí naprogramujte kopírovací úlohu, kterou chcete uložit.

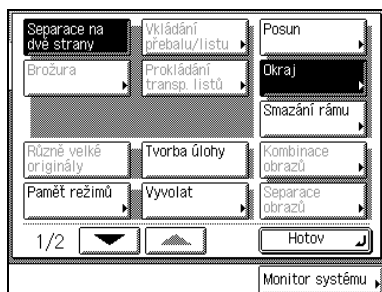

POZNÁMKA

- V případě znázorněném výše jsou nastaveny režimy Separace na dvě strany a Okraj.

2 Stiskněte [Paměť režimů].



3 Stiskněte [Uložit/Smazat].

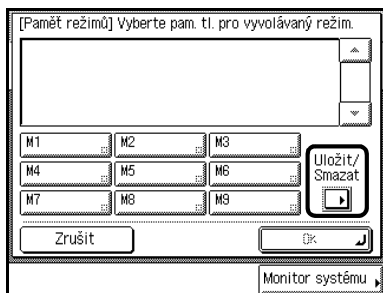

4 Stiskněte [Uložit].

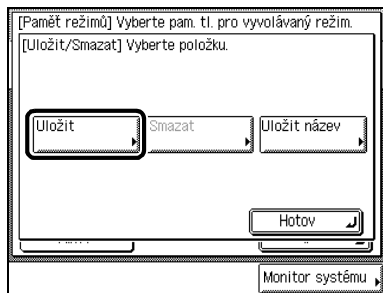

5 Vyberte požadované tlačítko paměti z tlačítek [M1] až [M9] a stiskněte tlačítko [Další].

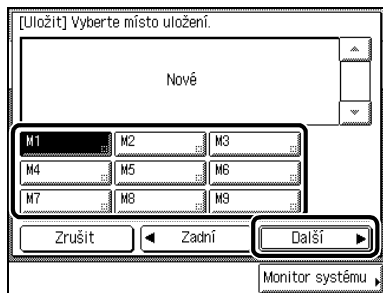

POZNÁMKA

- Tlačítko paměti režimů, pod kterým jsou již nastavení kopírování uložena, je v pravém dolním rohu označeno malým černým čtverečkem (■).
- Vyberete-li tlačítko paměti, pod kterým jsou již uložena nastavení kopírování, tato nastavení se zobrazí.
- Je-li uloženo více nastavení kopírování, než je právě zobrazeno, lze jimi pomocí tlačítek [▲] nebo [▼] procházet.

● Vyberete-li tlačítko paměti, pod kterým nejsou uložena nastavení kopírování:

Výběrem [Ano] uložíte nastavení kopírování.

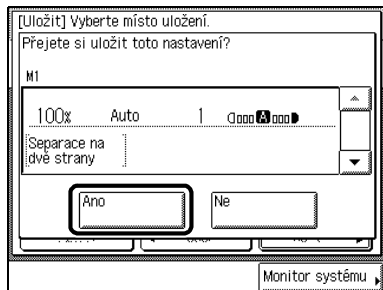

Výběrem [Ne] ukládání zrušíte.

Po uložení nastavení se přibližně na dvě sekundy zobrazí hlášení „Uloženo v paměti“.

Uložená nastavení se zobrazí a paměťové tlačítko, pod kterým jsou nastavení kopírování uložena, se zobrazí reverzně.

- **Vyberete-li tlačítko paměti, pod kterým jsou již uložena nastavení kopírování:**
Výběrem [Ano] uložena nastavení přepíšete.

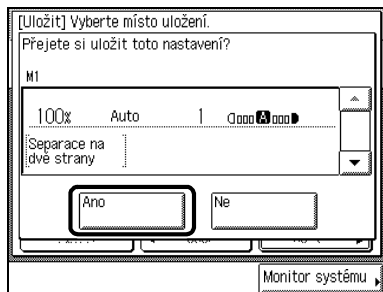

Výběrem [Ne] ukládání zrušíte.

Po uložení nastavení se přibližně na dvě sekundy zobrazí hlášení „Uloženo v paměti“.

Uložená nastavení se zobrazí a paměťové tlačítko, pod kterým jsou nastavení kopírování uložena, se zobrazí reverzně.

6 Stiskněte [OK] a pak [Hotov].

Na displej se vrátí obrazovka základních funkcí.

Ukládání názvů paměťových tlačítek

1 Stiskněte [Speciální funkce] a [Paměť režimů].

2 Stiskněte [Uložit/Smazat].

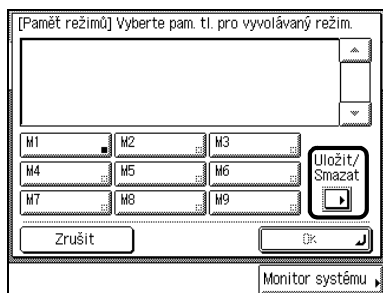

3 Stiskněte [Uložit název].

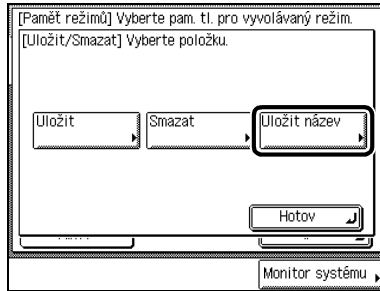

4 Vyberte tlačítko paměti ([M1] až [M9]), pro které chcete uložit název, a pak stiskněte tlačítko [Další].

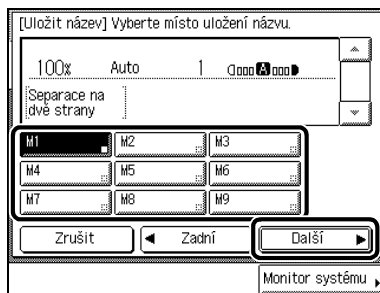

POZNÁMKA

- Tlačítko paměti režimů, pod kterým jsou již nastavení kopírování uložena, je v pravém dolním rohu označeno malým černým čtverečkem (■).
- Vyberete-li tlačítko paměti, pod kterým jsou již uložena nastavení kopírování, tato nastavení se zobrazí.

5 Zadejte nový název a stiskněte [OK].

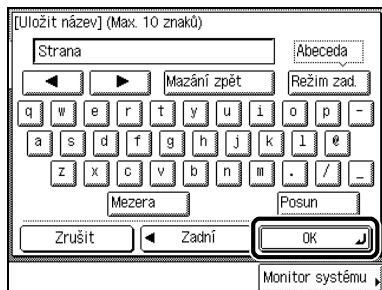

Maximální počet znaků, které můžete použít pro název, je 10.

Podrobnosti týkající se zadávání znaků z displeje dotekového panelu viz *Referenční příručka*.

Název se objeví na tlačítku paměti.

POZNÁMKA

- Jestliže stisknete tlačítko [OK], aniž byste zadali nějaký znak, název pro paměťové tlačítko se vrátí zpět k výchozímu nastavení, např. [M1] nebo [M2].

6 Stiskněte [OK] a [Hotov].

Na displej se vrátí obrazovka základních funkcí.

Vyvolání nastavení kopírování

1 Stiskněte [Speciální funkce] a [Paměť režimů].

2 Vyberte tlačítko paměti, pod kterým jsou uložena nastavení kopírování, která chcete použít, → , potvrďte uložená nastavení → [OK] → [Hotov].

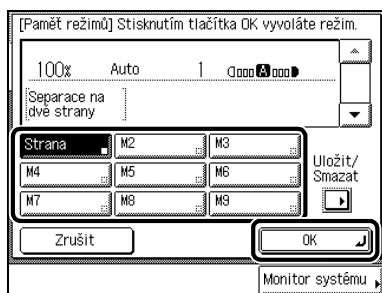

Na displej se vrátí obrazovka základních funkcí.

 POZNÁMKA

- Vyvolání nastavení kopírování z paměti zruší aktuální nastavení kopírování.
- Po vyvolání kopírovací úlohy z paměti můžete změnit její nastavení a zhotovit kopie.
- Jestliže stisknete jiné tlačítko paměti, vyvoláte tím kopírovací úlohu pod ním uloženou.

Smazání kopírovací úlohy

1 Stiskněte [Speciální funkce] a [Paměť režimů].

2 Stiskněte [Uložit/Smazat].

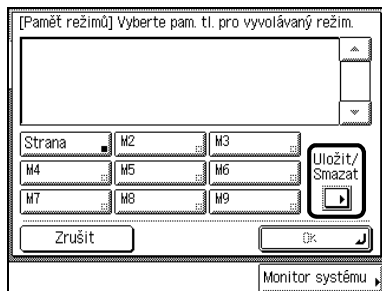

3 Stiskněte [Smazat].

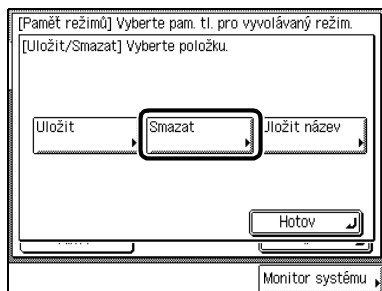

2

Užitečné kopírovací funkce

4 Vyberte tlačítko paměti, které má být smazáno, a stiskněte [Další].

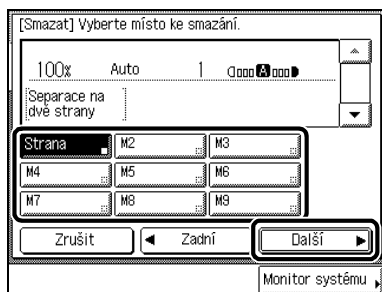

Objeví se hlášení dotazující se, zda skutečně chcete smazat kopírovací úlohu.

DŮLEŽITÉ

- *Nastavení kopírování před smazáním zkontrolujte.*

POZNÁMKA

- *Tlačítko paměti režimů, pod kterým jsou již nastavení kopírování uložena, je v pravém dolním rohu označeno malým černým čtverečkem (■).*
- *Vyberete-li tlačítko paměti, pod kterým jsou již uložena nastavení kopírování, tato nastavení se zobrazí.*
- *Je-li uloženo více nastavení kopírování, než je právě zobrazeno, lze jimi pomocí tlačítek [▲] nebo [▼] procházet.*

5 Stiskněte [Ano].

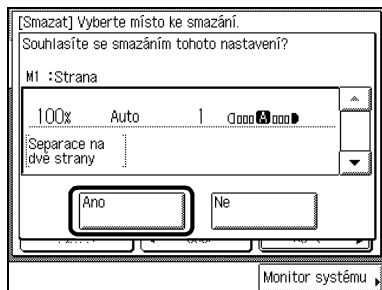

Jestliže chcete zrušit smazání, stiskněte [Ne].

Hlášení „Smazáno“ se na dobu asi dvou vteřin objeví na displeji dotekového panelu.

Kopírovací úloha je smazána.

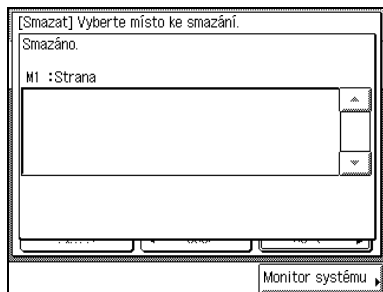

POZNÁMKA

- *Název tlačítka paměti se nesmaže. Podrobnosti týkající se změny názvu viz „Uložení názvu tlačítka paměti“ na str. 2-50.*

6



Stiskněte [Zrušit] a [Hotov].

Na displej se vrátí obrazovka základních funkcí.

Vyvolání předchozího nastavení kopírování (Vyvolání)

Pomocí této funkce můžete vyvolat až tři předchozí nastavení kopírování a použít tato nastavení pro kopírování.

DŮLEŽITÉ

- Jedna kopírovací úloha je definována nastavením počtu kopií, expozice, poměru kopírování atd. a stisknutím tlačítka  nebo , jestliže je zapnutá funkce automatického vynulování, nebo vyvoláním kopírovací úlohy uložené v paměti. Jestliže některé z těchto tlačítek nebylo stisknuto, nebo jestliže funkce automatického vynulování není aktivní, není vyvolání kopírovací úlohy stisknutím tlačítka [Vyvolání] možné.
- Tímto postupem nelze vyvolat standardní režim.
- Identická nastavení kopírování jsou považována za jedno nastavení.

POZNÁMKA

- Jakmile jsou uloženy do paměti, budou tyto tři úlohy uchovány i po vypnutí stroje.

1 Uložte originály a stiskněte tlačítko [Speciální funkce]a [Vyvolat].

2 Vyberte [1 zpět], [2 zpět] nebo [3 zpět] → potvrďte nastavení → stiskněte [OK] → [Hotov].

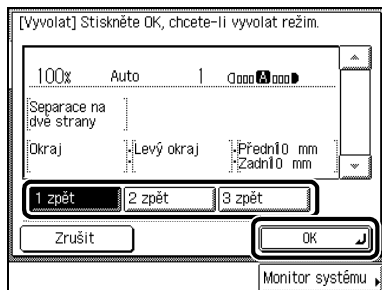

Na displej se vrátí obrazovka základních funkcí.

POZNÁMKA

- Stiskem  nebo  můžete kontrolovat, které další kopírovací úlohy jsou uloženy v paměti vedle kopírovací úlohy právě zobrazené.

3 Stiskněte .

Kopírování se spustí.

Inverze obrazů originálu (Neg/Poz)

Tato funkce umožňuje zhotovovat kopie originálu s inverzním zobrazením černé a bílé.

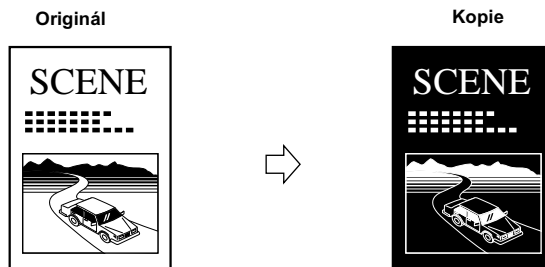

2

Užitečné kopírovací funkce

- 1 Uložte originály a stiskněte [Speciální funkce] → a [▼].
- 2 Stiskněte [Neg/Poz] a [Hotov].

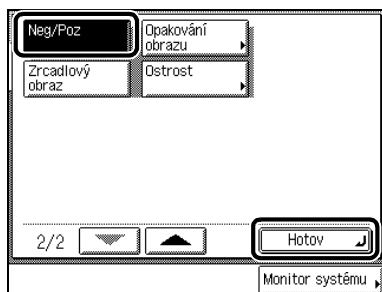

Je nastaven specifikovaný režim a displej se vrátí k obrazovce základních funkcí.

- 3 Stiskněte .

Kopírování se spustí.

POZNÁMKA

- Chcete-li zrušit nastavení, stiskněte postupně [Speciální funkce] → [▼] → [Neg/Poz].
- Chcete-li zrušit všechna nastavení a vrátit stroj do standardního režimu, stiskněte .

Zhotovování kopií s opakováním obrazu originálu (Opakování obrazu)

Obraz originálu můžete opakovaně kopírovat na list papíru ve vertikálním nebo horizontálním směru. V režimu opakování obrazu můžete použít následující dva způsoby nastavení.

■ Automatické nastavení

Obraz originálu je kopírován tolikrát, kolikrát se maximálně vejde na papír vybrané velikosti.

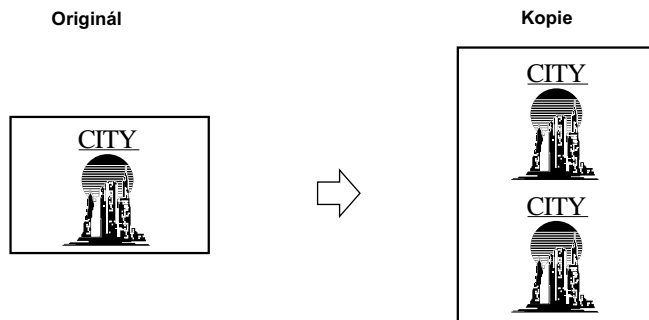

👉 DŮLEŽITÉ

- *Pracuje-li stroj v režimu Opakování obrazu (automatické nastavení), nelze použít režimy Celý obraz, Kniha ► 2str., Separace na dvě strany, Vkládání přebalu/listu, Posun, Brožura, Prokládání transp. listů, Okraj, Smazání rámu, Různě velké originály, Kombinace obrazů, Separace obrazů, Zrcadlový obraz, Automatický výběr papíru nebo Auto.*

■ Ruční nastavení

Obraz originálu je zkopírován se specifikovaným počtem opakování.

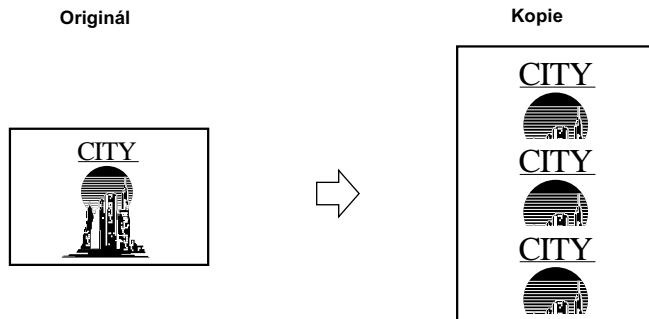

Příklad: Jestliže je specifikováno „3krát“, obrazy se při kopírování překrývají.

👉 DŮLEŽITÉ

- Pracuje-li stroj v režimu Opakování obrazu (ruční nastavení), nelze použít režimy Celý obraz, Kniha ► 2str., Separace na dvě strany, Vkládání přebalů, Posun, Brožura, Prokládání transparentních listů, Okraj, Smazání rámu, Různé velké originály, Kombinace obrazů, Separace obrazů nebo Zrcadlový obraz.

1 Uložte originál a stiskněte [Speciální funkce] → stiskněte [▼] → [Opakování obrazu].

2 Zadejte počet opakování obrazu samostatně pro podélný a příčný směr.

● Automatické nastavení

Stiskněte [Auto].

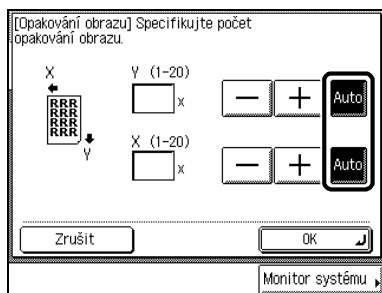

Chcete-li zhotovovat kopie s opakováním nastaveným automaticky, vyberte velikost papíru.

Obraz originálu je kopírován tolikrát, kolikrát se maximálně vejde na papír vybrané velikosti.

● Ruční nastavení

Pomocí tlačítka [-] nebo [+] zadejte počet opakování.

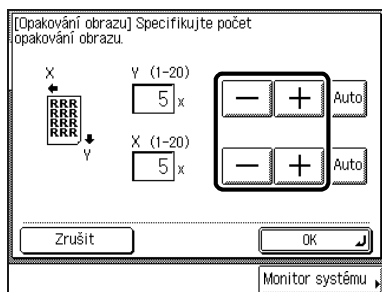

Počet opakování obrazu lze nastavit v rozpětí 1 až 20.

👉 DŮLEŽITÉ

- *Někdy se v závislosti na ručně nastaveném počtu opakování mohou označené oblasti překrývat.*

3 Stiskněte [OK] a [Hotov].

Je nastaven specifikovaný režim a displej se vrátí k obrazovce základních funkcí.

4 Stiskněte .

Kopírování se spustí.

📝 POZNÁMKA

- *Chcete-li zrušit nastavení, stiskněte postupně [Speciální funkce] → [▼] → [Opakování obrazu] → [Zrušit].*
- *Chcete-li zrušit všechna nastavení a vrátit stroj do standardního režimu, stiskněte .*

Zhotovování kopií s reverzním obrazem (Zrcadlový obraz)

Tento režim kopíruje obraz originálu reverzně jako odraz v zrcadle.

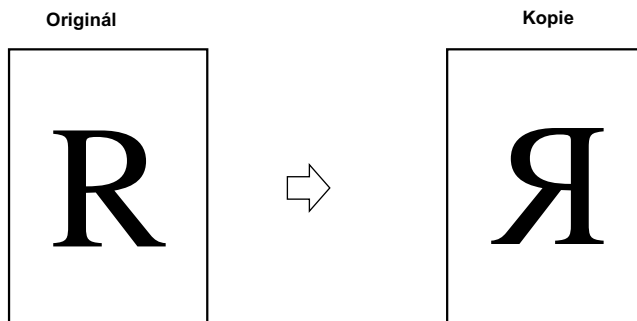

DŮLEŽITÉ

- Pracuje-li stroj v režimu Zrcadlový obraz, nelze použít režimy Celý obraz, Vkládání přebalů listu, Posun, Brožura, Okraj, Smazání rámu, Kombinace obrazů, Prokládání transp. listů nebo Opakování obrazu.

1 Uložte originál a stiskněte [Speciální funkce] → a stiskněte [▼].

2 Stiskněte [Zrcadlový obraz] a pak [Hotov].

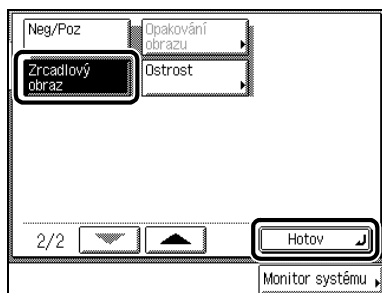

Je nastaven specifikovaný režim a displej se vrátí k obrazovce základních funkcí.

2

Užitečné kopírovací funkce

3 Stiskněte .

Kopírování se spustí.

POZNÁMKA

- Chcete-li zrušit nastavení, stiskněte postupně [Speciální funkce] → [▼] → [Zrcadlový obraz].
- Chcete-li zrušit všechna nastavení a vrátit stroj do standardního režimu, stiskněte .

Zhotovování kopií s ostrým kontrastem

(Ostrost)

Tento režim umožňuje zhotovit kopie obrazů originálu s kontrastem s vyšší nebo nižší ostroostí. Chcete-li zhotovit kopie textu a čar s vyšší ostroostí, použijte tlačítko [Vysoká]. Chcete-li zhotovit kopie s fotografiemi nebo jinými polotóny s měkčí reprodukcí, použijte tlačítko [Nízká].

■ Nízká

Jestliže kopírujete v režimu Foto obraz originálu obsahující polotóny (např. tištěné fotografie), může vzniknout moarování. Jestliže však použijete tlačítko [Nízká], můžete toto moarování potlačit.



■ Vysoká

Tato funkce zvýrazňuje okraje obrazů na originálu tak, aby slabý nebo drobný text byl reprodukován ostřeji. Tato funkce se zvláště hodí pro modrotisky a obrazy originálů s jemnou kresbou tužkou.



1 Uložte originál a stiskněte [Speciální funkce] → stiskněte [▼] → stiskněte [Ostrost].

2 Stiskem [Nízká] nebo [Vysoká] nastavte ostrost, stiskněte [OK] → stiskněte [Hotov].

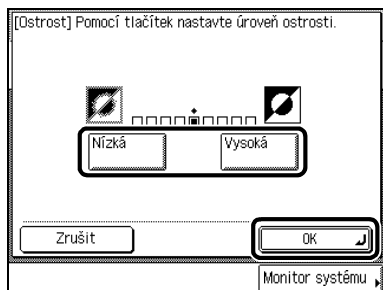

Chcete-li kopírovat text a čáry jasně, mělo by nastavení být blíže k [Vysoká]. Pro kopírování obrázků s polotóny, např. fotografií, by mělo být nastavení blíže k [Nízká].

Je nastaven specifikovaný režim a displej se vrátí k obrazovce základních funkcí.

3 Stiskněte .

Kopírování se spustí.

 POZNÁMKA

- Chcete-li zrušit nastavení, stiskněte postupně [Speciální funkce] → [▼] → [Ostrost] → [Zrušit].
- Chcete-li zrušit všechna nastavení a vrátit stroj do standardního režimu, stiskněte .

Nastavení/Uložení specifikací funkce kopírování

3

KAPITOLA

Tato kapitola popisuje výchozí nastavení a poskytuje instrukce, jak tato nastavení změnit podle vašich potřeb.

Seznam nastavení kopírování	3-2
Nastavení standardních tlačítek	3-3
Zapnutí/Vypnutí automatického třídění	3-5
Zapnutí/Vypnutí priority orientace obrazu	3-6
Nastavení displeje trvání úlohy	3-7
Zapnutí/Vypnutí automatické orientace obrazu	3-8
Nastavení fotografického režimu pro funkci kopírování	3-9
Změna současných standardních nastavení	3-10
Uložení nového standardního nastavení pro kopírování	3-10
Inicializace standardních nastavení	3-11
Obnovení výchozího nastavení kopírování	3-13

Seznam nastavení kopírování

Následující položky lze uložit nebo nastavit na obrazovce nastavení kopírování.

Doplňková funkce	Možná nastavení	Odpovídající strana
Nastavení kopírování		
Nastavení standardních tlačítek 1, 2	Všechny režimy (Žádné nastavení*)	str. 3-3
Automatické třídění* ¹	Zap*/Vyp	str. 3-5
Priorita orientace obrazu* ²	Zap/Vyp*	str. 3-6
Displej trvání úlohy	Zap/Vyp*	str. 3-7
Automatická orientace	Zap*/Vyp	str. 3-8
Režim Foto	Zap/Vyp*	str. 3-9
Standardní nastavení	Uložit, Inicializovat	str. 3-10
Inicializovat nastavení kopírování	Inicializace	str. 3-13



Nastavení označená hvězdičkou (*) jsou výchozí nastavení.

*¹: Zobrazí se jen v případě, že je připojen podavač (DADF-H1).

*²: Ne zobrazí se, jestliže je připojen Finišer J1.



POZNÁMKA

- Instrukce k nastavení režimů, které nejsou popsány v této příručce, naleznete v dalších příručkách dodávaných samostatně.
- Obrazovka nastavení kopírování je tvořena několika dalšími obrazovkami. Pomocí [▼] nebo [▲] se posuňte na požadovanou obrazovku a proveďte příslušná nastavení.
- Má-li být stisknuto [▼] nebo [▲], je to v této příručce označeno jako   .

Nastavení standardních tlačítek

Můžete uložit až dvě standardní tlačítka z tlačítek Poměr kopírování, Finišer a Oboustranný režim na obrazovce základních funkcí, tlačítek na obrazovce speciálních funkcí nebo paměťových tlačítek obsahujících kopírovací úlohy uložené v paměti režimů. To je užitečné, jestliže chcete uložit často používané funkce kopírování na obrazovce základních funkcí.

1 Vyvolejte požadovanou obrazovku následovně:



2 Stisknutím [▼] nebo [▲] zobrazte skupinu funkcí, kterou chcete uložit jako standardní tlačítka, pak vyberte požadovanou skupinu funkcí.



POZNÁMKA

- Chcete-li zrušit nastavení standardního tlačítka, které jste již uložili, stiskněte [Žádné nastavení].

3

Nastavení/Uložení specifikací funkce kopírování

3 Vyberte požadovaný režim, který má být uložen jako standardní tlačítko, a stiskněte [OK].

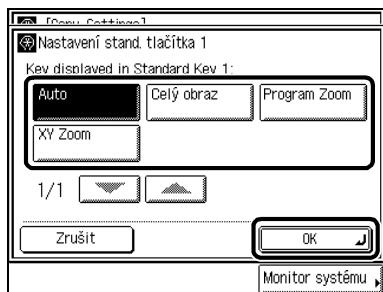

POZNÁMKA

- Uložení zrušíte stiskem tlačítka [Zrušit].

4 Stiskněte [Hotov].

Opakujte tento postup.

Na displej se vrátí obrazovka základních funkcí.

Příklad: Uložená standardní tlačítka jsou zobrazena způsobem znázorněným níže.

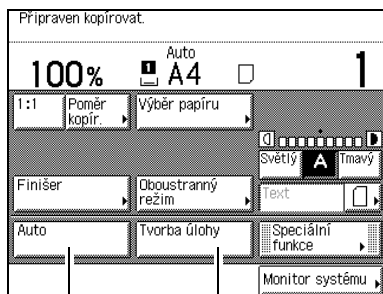

Standardní tlačítko 1

Standardní tlačítko 2

Zapnutí/Vypnutí automatického třídění

Funkce umožňuje automaticky vybírat režim Třídít (Přesah Třídít), jestliže je originál uložen v podavači. To je užitečné, jestliže zhotovujete více kopií, neboť se tak nemusíte starat o výběr režimu kompletování.

DŮLEŽITÉ

- *Toto nastavení je k dispozici jen v případě, že je připojen podavač (DADF-H1).*

POZNÁMKA

- *Jestliže je automatické třídění nastaveno na [Zap] při připojeném finišeru (volitelný), nastaví se režim Přesah Třídít. Není-li připojeno žádné příslušenství, nastaví se režim Třídít.*
- *Výchozí nastavení je [Zap].*

1 Vyvolejte požadovanou obrazovku následovně:



2 Vyberte [Zap] nebo [Vyp] a stiskněte [OK].

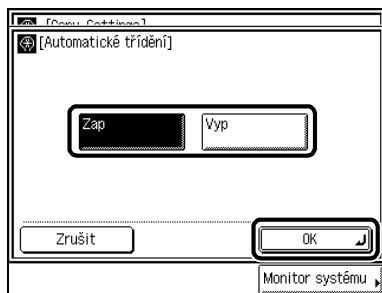

3 Stiskněte [Hotov].

Opakujte tento postup.

Je nastaven specifikovaný režim a displej se vrátí k obrazovce základních funkcí.

Zapnutí/Vypnutí priority orientace obrazu

V závislosti na nastaveném režimu kopírování může být orientace obrazu převrácená. Můžete nastavit, zda se má kopírovat obraz ve stejné orientaci jako originál.

DŮLEŽITÉ

- Toto nastavení není k dispozici, je-li připojen Finišer J1.

POZNÁMKA

- Jestliže je pro Priorita orientace obrazu nastaveno [Zap], trvá zhotovení první kopie o něco déle než normálně.
- Výchozí nastavení je [Vyp].

1 Vyvolejte požadovanou obrazovku následovně:



2 Vyberte [Zap] nebo [Vyp] a stiskněte [OK].

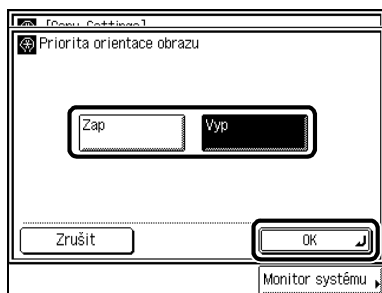

3 Stiskněte [Hotov].

Opakujte tento postup.

Je nastaven specifikovaný režim a displej se vrátí k obrazovce základních funkcí.

Nastavení displeje trvání úlohy

Jestliže je pro Displej trvání úlohy nastaveno [Zap], je doba zbývající do dokončení kopírovací úlohy (Čas trvání úlohy) indikována v minutách na displeji dotekového panelu.

POZNÁMKA

- Doba trvání úlohy je zobrazena jako [Čas tisku] na obrazovce zobrazované v průběhu tisku.
- Doba trvání úlohy se nezobrazuje pro režimy Prokládání transparentních listů, Vkládání přebalů/řadu, Různě velké originály, Otáčet Třídít a Otáčet Skupina nebo v případě, že čas do zhotovení kopii je kratší než jedna minuta.
- Výchozí nastavení je [Vyp].

1 Vyvolejte požadovanou obrazovku následovně:



2 Vyberte [Zap] nebo [Vyp] a stiskněte [OK].

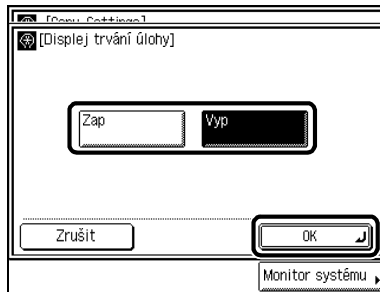

3 Stiskněte [Hotov].

Opakujte tento postup.

Je nastaven specifikovaný režim a displej se vrátí k obrazovce základních funkcí.

Zapnutí/Vypnutí automatické orientace obrazu

Pomocí parametrů, jako je velikost originálu a poměr kopírování, tato funkce automaticky otáčí kopírovaný obraz tak, aby měl nejvhodnější polohu pro nastavenou velikost papíru.



POZNÁMKA

- Výchozí nastavení je [Zap].

1 Vyvolejte požadovanou obrazovku následovně:



2 Vyberte [Zap] nebo [Vyp] a stiskněte [OK].

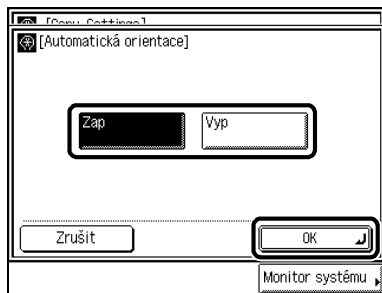

POZNÁMKA

- Otáčet lze pouze standardní velikosti originálů do formátu A4 (pro přímý poměr kopírování).
- Jestliže vyberete automatický výběr papíru, bude jako optimální velikost zobrazen papír se shodnou šířkou, jestliže není k dispozici žádný papír s optimální délkou.

3 Stiskněte [Hotov].

Opakujte tento postup.

Je nastaven specifikovaný režim a displej se vrátí k obrazovce základních funkcí.

Nastavení fotografického režimu pro funkci kopírování

Můžete nastavit, zda se má ve funkci kopírování používat režim Foto. Jestliže je pro režim Foto nastaveno [Zap], můžete vybrat [Tištný obraz] a [Foto] při kopírování s nastavením kvality obrazu.

POZNÁMKA

- *Výchozí nastavení je [Vyp].*

3

1 Vyvolejte požadovanou obrazovku následovně:



2 Vyberte [Zap] nebo [Vyp] a stiskněte [OK].

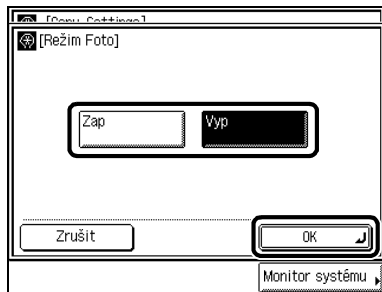

3 Stiskněte [Hotov].

Opakujte tento postup.

Na displej se vrátí obrazovka základních funkcí.

Změna současných standardních nastavení

Standardní nastavení označuje kombinaci kopírovacích režimů, které stroj nastaví automaticky po zapnutí nebo po stisknutí . Standardní nastavení může být změněno tak, aby vyhovovalo vašim potřebám, nebo může být vráceno do výchozího stavu.

POZNÁMKA

- *Výchozí nastavení jsou následující:*
 - Počet kopií: 1
 - Výběr papíru: Automatický výběr papíru
 - Expozice/Kvalita obrazu: A
 - Poměr kopírování: 1:1 (100 %)
 - Funkce kopírování: 1 ► 1str.

Uložení nového standardního nastavení pro kopírování

Chcete-li uložit nastavení kopírování jako Standardní nastavení, musíte specifikovat nastavení, která chcete uložit, z obrazovky základních funkcí nebo obrazovky speciálních funkcí. Pak pokračujte postupem popsáním níže.

1 Vyvolejte požadovanou obrazovku následovně:



2 Stiskněte [Uložit].



3 Stiskněte [Ano].

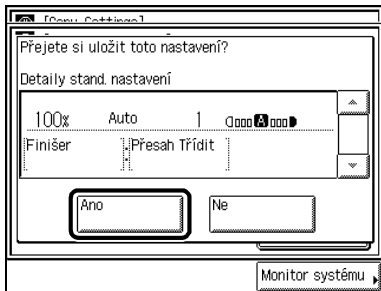

Chcete-li zrušit uložení právě zobrazovaného nastavení jako Standardní nastavení, stiskněte tlačítko [Ne].

Tato obrazovka se zobrazí na přibližně dvě sekundy v době, kdy je právě zobrazené nastavení ukládáno jako Standardní nastavení.

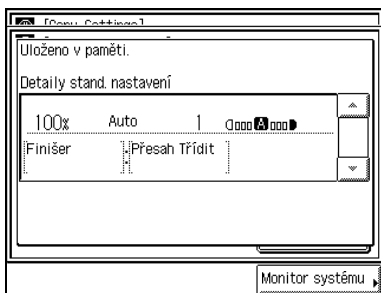

POZNÁMKA

- Nastavení zde zobrazené představuje současné nastavení kopírování. Chcete-li zobrazit režimy kopírování, které se nevejdou na zobrazenou oblast, stiskněte [▲] nebo [▼].

4 Stiskněte [Hotov].

Opakujte tento postup.

Na displej se vrátí obrazovka základních funkcí.

Inicializace standardních nastavení

1 Vyvolejte požadovanou obrazovku následovně:



2 Stiskněte [Inicializace].

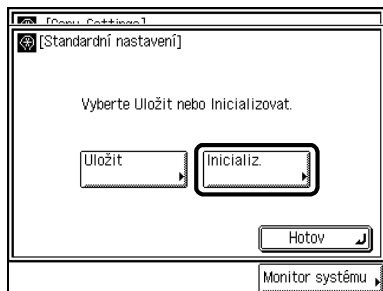

3 Zkontrolujte nastavení a stiskněte [Ano].

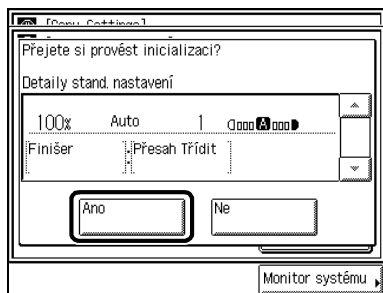

Chcete-li zrušit inicializaci, stiskněte tlačítko [Ne].

Tato obrazovka se zobrazí přibližně na dvě sekundy v době, kdy je inicializováno standardní nastavení.

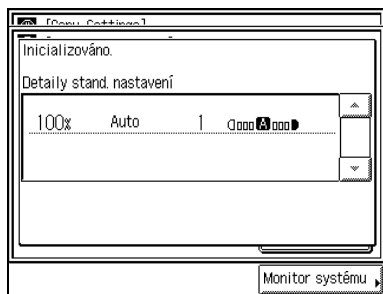

4 Stiskněte [Hotov].

Opakujte tento postup.

Na displej se vrátí obrazovka základních funkcí.

Obnovení výchozího nastavení kopírování

Položky změněné v nastavení kopírování je možné vrátit na svá výchozí nastavení.

1 Vyvolejte požadovanou obrazovku následovně:



2 Stiskněte [Ano].

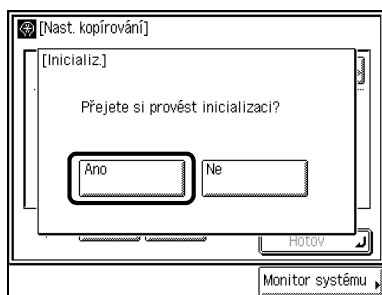

Chcete-li zrušit inicializaci nastavení kopírování, stiskněte [Ne]. Na displej se vrátí obrazovka nastavení kopírování.

Tato obrazovka se zobrazí přibližně na dvě sekundy.

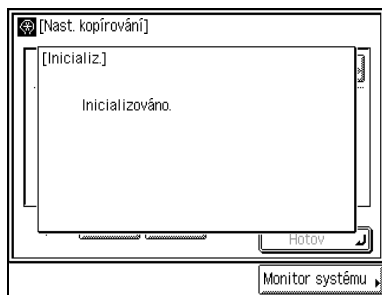

3 Stiskněte [Hotov].

Opakujte tento postup.

Na displej se vrátí obrazovka základních funkcí.

3

Nastavení/Uložení specifikací funkce kopírování

Dodatek

4

KAPITOLA

Tabulka možných kombinací funkcí	4-2
Rejstřík	4-6

Tabulka možných kombinací funkcí

Tabulka zobrazuje kombinace nastavení, které můžete použít při změně konfigurace funkcí.

Funkce, která se má nastavit	Funkce již nastavená																																			
	Zvětšení	Určení poměru kopírování	XY Zoom	Režim Auto Zoom	Program Zoom	Celý obraz	Automatické nastavení expozice	Tištěný obraz	Foto	Text	Text/Foto	Automatický výběr papíru	Automatický výběr papíru, Automatická orientace	Automatické přepínání zásuvek	Vložený podavač	Třídít	Skupina	Oláčet Třídít	Oláčet Skupina	Přesah Třídít	Přesah Skupina	Sešít	Sedlové sešítí	Děrovat	Kopírování v přerušení	Rezervace kopírování	1►2str.	2►2str.	2►1str.	Knihna►2str.						
Zvětšení	▲	▲	▲	▲																																
Určení poměru kopírování	▲		▲	▲	▲																															
XY Zoom	▲	▲		▲	▲																															
Režim Auto Zoom	▲	▲	▲		▲							X	X		*1																					
Program Zoom	▲	▲	▲	▲																																
Celý obraz															*1																					
Automatické nastavení expozice								▲	▲	▲	▲																									
Tištěný obraz								▲	▲	▲	▲																									
Foto								▲	▲	▲	▲																									
Text								▲	▲	▲	▲	▲																								
Text/Foto								▲	▲	▲	▲																									
Automatický výběr papíru				X									▲		*1			X	X					X												
Automatický výběr papíru, Automatická orientace				X									▲		*1			X	X				X													
Automatické přepínání zásuvek															*1																					
Vložený podavač				*1	*1							*1	*1	*1		*1	*1	*1	*1	*1	*1	*1	*1	*1	*1			*1	*1		*1					
Třídít															*1		▲	▲	▲	▲	▲	▲	▲	▲	▲	▲	▲	▲	▲	▲	▲	▲	▲	▲		
Skupina															*1		▲	▲	▲	▲	▲	▲	▲	▲	▲	▲	▲	▲	▲	▲	▲	▲	▲	▲		
Oláčet Třídít												X	X		*1		▲	▲	▲	▲	▲	▲	▲	▲	▲	▲	▲	▲	▲	▲	▲	▲	▲	▲		
Oláčet Skupina												X	X		*1		▲	▲	▲	▲	▲	▲	▲	▲	▲	▲	▲	▲	▲	▲	▲	▲	▲	▲		
Přesah Třídít															*1		▲	▲	▲	▲	▲	▲	▲	▲	▲	▲	▲	▲	▲	▲	▲	▲	▲	▲		
Přesah Skupina															*1		▲	▲	▲	▲	▲	▲	▲	▲	▲	▲	▲	▲	▲	▲	▲	▲	▲	▲		
Sešít															*1		▲	▲	▲	▲	▲	▲	▲	▲	▲	▲	▲	▲	▲	▲	▲	▲	▲	▲		
Sedlové sešítí												X	X		*1		▲	▲	▲	▲	▲	▲	▲	▲	▲	▲	▲	▲	▲	▲	▲	▲	▲	▲		
Děrovat															*1																					
Kopírování v přerušení																																				
Rezervace kopírování																																				
1►2str.																																	▲	▲	▲	
2►2str.																																		▲	▲	▲
2►1str.																										X								▲	▲	▲
Knihna►2str.															*1									X										▲	▲	▲

- Možná kombinace
- Nemožná kombinace
- Priorita pro později nastavovaný režim
- Priorita pro Kombinace obrazů, Separace obrazů a režim Brožura (poměr může být změněn)

Funkce, která se má nastavit	Funkce již nastavená																										
	Separace na dvě strany	Kombinace obrazů	Separace obrazů	Smazání rámu originálu	Smazání rámu knihy	Smazání vazby	Pravý okraj	Levý okraj	Horní okraj	Dolní okraj	Posun	Přední přebal	Vkládání listu (Tišťeny/Prázdný)	Stránka kapitoly	Prokládání transparentních listů	Brožura	Brožura/Sedlové sešítí	Přidat přebal (Tišťeny/Prázdný)	Ukázková sada	Různé velké originály	Tvorba úlohy	Ostrost	Neg/Poz	Opakování obrazu (Automatické nastavení)	Opakování obrazu (Ruční nastavení)	Zrcadlový obraz	
Separace na dvě strany		X				X						X	X	X	X	X	X	X		X				X	X		
Kombinace obrazů	X		X	X	X							▲	X	X	X	X	▲	▲	▲		X				X	X	X
Separace obrazů	X	X		X	X	X						X	X	X	X	X	X	X		X				X	X		
Smazání rámu originálu		X			▲	▲										X	X	X						X	X	X	
Smazání rámu knihy		X	X			▲										X	X	X						X	X	X	
Smazání vazby	X	X		▲	▲											X	X	X						X	X	X	
Pravý okraj			X													X	X	X						X	X	X	
Levý okraj								▲	▲	▲	▲					X	X	X						X	X	X	
Horní okraj								▲	▲	▲	▲					X	X	X						X	X	X	
Dolní okraj								▲	▲	▲	▲					X	X	X						X	X	X	
Posun			*11													*10	*10	*10		*9				X	X	X	
Přední přebal	X	X													X	X	X	X						X	X	X	
Vkládání listu (Tišťeny/Prázdný)	X	X	X										X	X	X	X	X	X						X	X	X	
Stránka kapitoly	X	X	X										X	X	X	X	X	X						X	X	X	
Prokládání transparentních listů	X	X	X									X	X	X	X	X	X	X	X					X	X	X	
Brožura	X	▲	X	X	X	X	X	X	X	X	X	*10	X	X	X	X	X	X		X				X	X	X	
Brožura/Sedlové sešítí	X	▲	X	X	X	X	X	X	X	X	X	*10	X	X	X	X	X	X		X				X	X	X	
Přední přebal (Tišťeny/Prázdný)	X	▲	X	X	X	X	X	X	X	X	X	*10	X	X	X	X	X	X		X				X	X	X	
Ukázková sada			X											X													
Různé velké originály	X	X										*9			X	X	X							X	X		
Tvorba úlohy			X																								
Ostrost																											
Neg/Poz																											
Opakování obrazu (Automatické nastavení)	X	X		X	X	X	X	X	X	X	X	X	X	X	X	X	X	X	X	X					▲	X	
Opakování obrazu (Ruční nastavení)	X	X	X	X	X	X	X	X	X	X	X	X	X	X	X	X	X	X	X	X					▲		
Zrcadlový obraz		X	X	X	X	X	X	X	X	X	X	X	X	X	X	X	X	X	X	X					X		

- *1 Tyto režimy můžete kombinovat, jestliže je vybrána volná velikost.
- *2 Režim Ukázková sada můžete nastavit v režimu Přerušení.
- *3 Režim Ukázková sada můžete nastavit v režimu Rezervace kopírování.
- *4 Tyto režimy nemůžete kombinovat, jestliže je nastaven režim Různé velké originály.
- *5 Jestliže jsou současně nastaveny režimy Brožura Sedlové sešítí a Sedlové sešítí, má přednost režim Brožura Sedlové sešítí.
- *6 Pro prokládané listy lze použít režim Automatického přepínání zásuvek.
- *7 Kopírování v přerušení nelze použít, jestliže kopírujete v režimu Ukázková sada nebo při změně nastavení po zhotovení ukázkové sady.
- *8 Nemůžete provést rezervaci kopírovací úlohy v době, kdy kopírujete v režimu Ukázková sada nebo při změně nastavení po zhotovení ukázkové sady.
- *9 Tyto režimy nemůžete kombinovat, jestliže je vybrán režim automatického výběru papíru. Tyto režimy nemůžete kombinovat, jestliže je vybrán režim ručního výběru papíru.
- *10 Tyto režimy můžete kombinovat, jestliže je vybráno zadání číselnými tlačítky.
- *11 Tyto režimy nemůžete kombinovat, jestliže je vybráno zadání číselnými tlačítky. Jestliže je společně použit režim Kombinace obrazů a Středový/Rohový posun, má poslední nastavený režim přednost.

Rejstřík

1:1	1-27
1 na 2	2-38
1 na 4	2-39
1►2str.	1-57, 1-58
2 na 1	2-33
2►1str.	1-57, 1-62
2►2str.	1-57, 1-60
4 na 1	2-34
8 na 1	2-34

A

Auto	1-31
Auto XY Zoom	1-41
Automatická orientace	3-8
Automatické třídění	3-5

B

Bez třídění	1-47
Brožura	2-10

C

Celý obraz	1-33
------------------	------

D

Děrovat	1-47
Displej trvání úlohy	3-7

F

Finišer	1-44
---------------	------

K

Kniha ▶ 2str.	1-57, 1-65
Kombinace obrazů	2-33

L

Levá/Pravá Oboustranně	1-65
------------------------------	------

N

Neg/Poz	2-57
---------------	------

O

Oboustranný režim	1-57
Obrazovka speciálních funkcí 1/2	1-5
Obrazovka speciálních funkcí 2/2	1-8
Obrazovka základních funkcí kopírování	1-3
Okraj	2-22
Opakování obrazu	2-58
Ostrost	2-63
Otáčecí	1-47

P

Paměť režimů	2-47
Počet kopií	1-16
Poměr kopírování	1-27
Posun	2-18
Potvrzení nastavení	1-75
Priorita orientace obrazu	3-6
Program Zoom	1-35
Prokládání transparentních listů	2-14
Přední přebal	2-4
Přední/Zadní Oboustranně	1-65
Předvolený poměr kopírování	1-27
Přesah	1-48

R

Režim Foto	1-23, 3-9
Režim Přerušení	1-70
Režim Text	1-23
Režim Text/Foto	1-23
Rohový posun	2-19
Ruční výběr papíru	1-19
Různě velké originály	2-42

S

Separace na dvě strany	2-2
Separace obrazů	2-38
Sešít	1-46, 1-53
Skupina	1-45, 1-51
Smazání rámu	2-25
Smazání rámu knihy	2-26, 2-29
Smazání rámu originálu	2-25, 2-27
Smazání vazby	2-26, 2-31
Standardní nastavení	3-10
Standardní tlačítka	3-3
Středový posun	2-19
Středový/Rohový posun	2-18
Stránka kapitoly.....	2-6

T

Třídít	1-45, 1-48
Tvorba úlohy	2-44

U

Ukázková sada	1-72
Určení poměru kopírování	1-29

V

Vkládání listu	2-5
Vkládání přebalu/listu	2-4
Vyvolat	2-56
Výběr papíru	1-17

X

XY Zoom 1-35, 1-38, 1-40

Z

Zadní přebal 2-5

Zoom 1-35, 1-36

Zrcadlový obraz 2-61

Zrušení nastavení 1-76

